

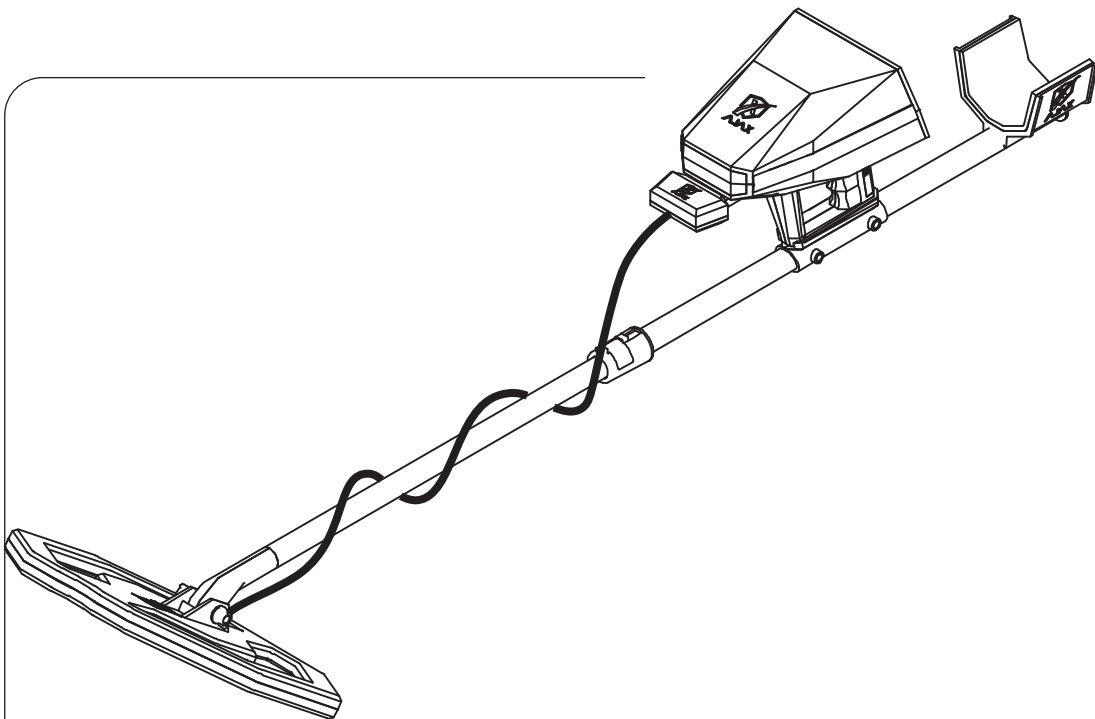

AXZAX

DETECTION TECHNOLOGY

**دليل
الاستخدام**



АЖАХ
DETECTION TECHNOLOGY

Primer

دليل الاستخدام

No part of this manual, including the products and software described in it, may be reproduced, transmitted, transcribed, stored in a retrieval system, or translated into any language in any form or by any means, except documentation kept by the purchaser for backup purposes, without the express written permission of AJAX DETECTION TECHNOLOGY LTD. (“AJAX”).

Product warranty or service will not be extended if: (1) the product is repaired, modified or altered, unless such repair, modification or alteration is authorized in writing by AJAX; or (2) the serial number of the product is defaced or missing.

AJAX PROVIDES THIS MANUAL “AS IS” WITHOUT WARRANTY OF ANY KIND, EITHER EXPRESS OR IMPLIED, INCLUDING BUT NOT LIMITED TO THE IMPLIED WARRANTIES FOR CONDITIONS OF MERCHANTABILITY OR FITNESS FOR A PARTICULAR PURPOSE. IN NO EVENT SHALL AJAX, ITS DIRECTORS, OFFICERS, EMPLOYEES OR AGENTS BE LIABLE FOR ANY INDIRECT, SPECIAL, INCIDENTAL, OR CONSEQUENTIAL DAMAGES (INCLUDING DAMAGES FOR LOSS OF PROFITS, LOSS OF BUSINESS, LOSS OF USE OR DATA, INTERRUPTION OF BUSINESS AND THE LIKE), EVEN IF AJAX HAS BEEN ADVISED OF THE POSSIBILITY OF SUCH DAMAGES ARISING FROM ANY DEFECT OR ERROR IN THIS MANUAL OR PRODUCT.

SPECIFICATIONS AND INFORMATION CONTAINED IN THIS MANUAL ARE FURNISHED FOR INFORMATIONAL USE ONLY, AND ARE SUBJECT TO CHANGE AT ANY TIME WITHOUT NOTICE, AND SHOULD NOT BE CONSTRUED AS A COMMITMENT BY AJAX. AJAX ASSUMES NO RESPONSIBILITY OR LIABILITY FOR ANY ERRORS OR INACCURACIES THAT MAY APPEAR IN THIS MANUAL, INCLUDING THE PRODUCTS AND SOFTWARE DESCRIBED IN IT.

Products and corporate names appearing in this manual may or may not be registered trademarks or copyrights of their respective companies, and are used only for identification explanation and to the owner’s benefit, without intent to infringe.

المحتويات

٦	معلومات السلامة
٧	مقدمة
٨	المواصفات الفنية للجهاز
٩	محتويات الحزمة
١٣	لمحة عامة
١٤	المفاتيح
١٦	تجميع البطارية
١٧	التجميع
٢٤	الإعداد الأولي
٢٥	واجهة المستخدم
٢٦	الإعدادات
٢٦	اللغة
٢٦	الوقت
٢٧	العرض
٢٨	الصوت
٢٩	الطاقة
٣٠	التخزين
٣١	بلوتوث
٣٢	معلومات
٣٣	الحماية
٣٤	تهيئة
٣٥	الإعدادات السريعة
٣٦	المسح الأرضي
٣٦	الجهاز:
٤١	الكمبيوتر اللوحي:
٤٧	غرادبوسمارت

٥٢	المسح المباشر
٥٤	الأيوني بعيد المدى
٥٦	بدء عملية البحث
٥٧	الموازنة الأرضية
٥٨	تحديد نقطة الهدف والتحقق من الهدف
٦٠	مقياس العمق
٦١	الحفظ
٦٣	أقراص البحث
٦٤	النبض الذكي
٦٨	محلل الطيف
٧٢	البحث بعيد المدى
٧٧	البحث بعيد المدى التلقائي
٨٤	الجيوفيزيائي
٨٦	البطارية
٨٨	معلومات الاتصال
٨٩	ملاحظات
٩٠	WEEE (Waste Electrical and Electronic Equipment) Statement

كافة التنبيهات والتحذيرات على الجهاز وضمن دليل الاستخدام يجب أن تلاحظ وتؤخذ ضمن الاعتبار.

في حالة حدوث أي من الأمور التالية قم بفحص الجهاز لدى مركز الخدمة:
مادة سائلة اخترقت الجهاز

تم تعرض الجهاز للرطوبة العالية
الجهاز لا يعمل بشكل جيد أو لا يمكنك تشغيله تبعاً لدليل الاستخدام
تم سقوط الجهاز أو تضرره

في حالة وجود علامة ضرر أو أذية واضحة على الجهاز



لا تترك الجهاز في بيئة درجة حرارتها أعلى من ٦٠ درجة مئوية (١٤٠ درجة فهرنهايت) من الممكن أن يتضرر الجهاز.

أين يمكن العثور على مزيد من المعلومات
قم بالرجوع إلى المصادر التالية لمزيد من المعلومات وآخر التحديثات بخصوص المنتجات والأنظمة

١. موقع AJAX

يوفر موقع أجاكس معلومات محدثة بخصوص المعدات و التجهيزات والبرمجيات. قم بالرجوع إلى صفحة معلومات الاتصال.

٢. مستندات أخرى.

من الممكن أن يتضمن المنتج مستندات إضافية كأوراق كفالة أو ضمانات إضافية تمت إضافتها عن طريق الموزع. هذه المستندات ليست ضمن حزمة المنتج الافتراضية.

المكونات المستخدمة في هذا الجهاز عرضة للضرر من تفريغ الشحنات الكهربائية الساكنة. يرجى الالتزام بالتعليمات التالية للتأكد من تجميع الجهاز بشكل صحيح.



تأكد أن كل مكونات الجهاز متصلة بإحكام. نقاط الاتصال غير المحكمة قد تؤدي إلى عدم التعرف على القطع أو الفشل في التشغيل.

احمل الجهاز بشكل محكم أثناء التشغيل.

من المفضل تفريغ نفسك من الشحنات الساكنة عن طريق لمس سطح معدني متصل بالأرض قبل البدء بالعمل في الجهاز.

احفظ الجهاز ضمن بيئة خالية من الشحنات السالبة عند عدم استخدام الجهاز.



لا تتم بتجميع أو تشغيل الجهاز قبل قراءة وفهم دليل الاستخدام، إن ذلك قد يؤدي إلى الضرر أو الأذية للجهاز أو المشغل.

في حال لزوم مساعدة أثناء عملية التركيب أو الضبط، لطفًا اتصل بالدعم الفني عن طريق الهاتف أو الإنترنت.



قم دائماً بإغلاق الجهاز بشكل تام قبل حفظه.



احتفظ بدليل الاستخدام هذا للمرجعية في المستقبل.

احفظ الجهاز بعيداً عن الرطوبة.

قم بالتأكد من أن المقبس الكهربائي يوفر نفس الجهد الموضح على الشاحن قبل توصيل الشاحن بالمقبس.

- جهاز برميرو المُستكشف الأول عالمياً، وهو ثورة علمية جديدة بحق يوفر لكم كل ما يلزمكم في عمليات البحث والتنقيب، من أنظمة كشف متطورة غاية في الدقة والفعالية وأساليب بحث مبتكرة لأول مرة ومن خلال أجاكس لتكنولوجيا الكاشفات فقط، وينفرد جهاز أجاكس برميرو بتصميم حديث ومتميز، يمكنكم بواسطته العمل على كافة نظم الكشف والتنقيب وبجهاز واحد فقط، وبرامج تشغيل متعددة وإعدادات عالية المستوى تتيح لكم التحكم الكلي في خط رحلتكم الاستكشافية حتى وصولكم إلى الهدف.
- جهاز أجاكس برميرو يحتوي على ٩ أنظمة مختلفة متخصصة في البحث والتنقيب عن الذهب والمعادن والدقائق، ذات أداءٍ تكنولوجي عالي المستوى وبمفاهيم جديدة، وتمنحكم هذه النظم نتائج دقيقة متكاملة حول الهدف وبشكل تفصيلي.

نظام البحث بعيد المدى (البيدوي)

نظام البحث بعيد المدى (التلقائي)

نظام الاستشعار عن بعد الأيونى

نظام غراديو سمارت (Gradiometer)

نظام النبض الذكي

نظام محلل الطيف

نظام المسح المباشر

نظام التصوير الأرضي ثلاثي الأبعاد

نظام البحث الجيوفيزيائي

شكراً لشراكتكم أجهزة أجاكس

دليل الاستخدام يوفر توضيح حول تجميع الجهاز. بعض الفقرات يتوفر لها مقاطع فيديو. قم بالذهاب إلى الرابط عن طريق مستعرض الإنترنت في جوالك أو كمبيوترك للمشاهدة. بالإمكان أيضاً الوصول عن طريق مسح الرمز على الغلاف.

مبدأ البحث	متعدد نظم الكشف والوظائف، يحتوي على ٩ أنظمة اختيارية
مبدأ التشغيل	معالجة المعطيات والإشارات الرقمية وتحويلها إلى نتائج مرئية وسمعية وصوتية
نوع المعالجة	Multiprocessing, معالجة متعددة
معالج التشغيل	٣٢ Bit MICROCONTLLER
شاشة العرض	شاشة TFT ٨٠٠ ملونة بقياس WVGA X٤٨٠, عمق الألوان ١٦ بت
البطارية الأساسية	٧,٤ فولت, ٣٣٠٠ ميلي أمبير
استهلاك الطاقة	متوسط الاستهلاك ٤٠٠ ميلي أمبي
ساعات عمل البطارية الأساسية	٥ ساعات (وقد تختلف على حسب إعدادات سطوع الشاشة + مستويات الصوت والوظائف الأخرى التي قد تكون في وضعية التشغيل).
الشاحن الكهربائي	مزود طاقة / مدخل الطاقة ٢٤٠-١٠٠ فولت AC, مخرج الطاقة ١٥ فولت ١,٢ أمبير
سعة التخزين	١ جيجا بايت / قابلة لتخزين ٩٩٩ مسح
الصوت	أصوات ذات جودة عالية, ٣٢ MP, ٣ KBIT/S
التنبهات الصوتية	نعم, مع التحكم الكلي في مستويات الأصوات في جميع الوظائف
التنبه الاهتزازي	نعم, (اختياري)
بلوتوث	نعم متوفر, ٢,٤ جيجا هرتز, حساسية تصل إلى -٨٠ dBm
اللغات	نعم, متعدد اللغات, مزود ب ٨ لغات
التاريخ والوقت	نعم
كلمة المرور	نعم, قابلة لإعادة التعيين / أو إلغاء كلمة المرور
أبعاد الجهاز عند التجميع	تتراوح من ١٥×٢١×٤٩ سم حتى ٢٤×٤٠×١٤٤ سم حسب النظام المستخدم
أبعاد الحقيقية	٢٠×٥٢×٨٨ سم
الوزن الكامل في الحقيقية	٨ كغ
الوزن عن التجميع	يتراوح ما بين ١ كغ ولغاية ٢,٥ كغ, على حسب وحدة التحسس الموصولة بالجهاز
درجة حرارة التشغيل	من ١٠° C إلى ٦٠° C
درجة حرارة التخزين	من ١٠° C إلى ٨٠° C
الرطوبة	يمكن تخزينه والعمل به في معدل درجة رطوبة بمستوى ١٠٠ %

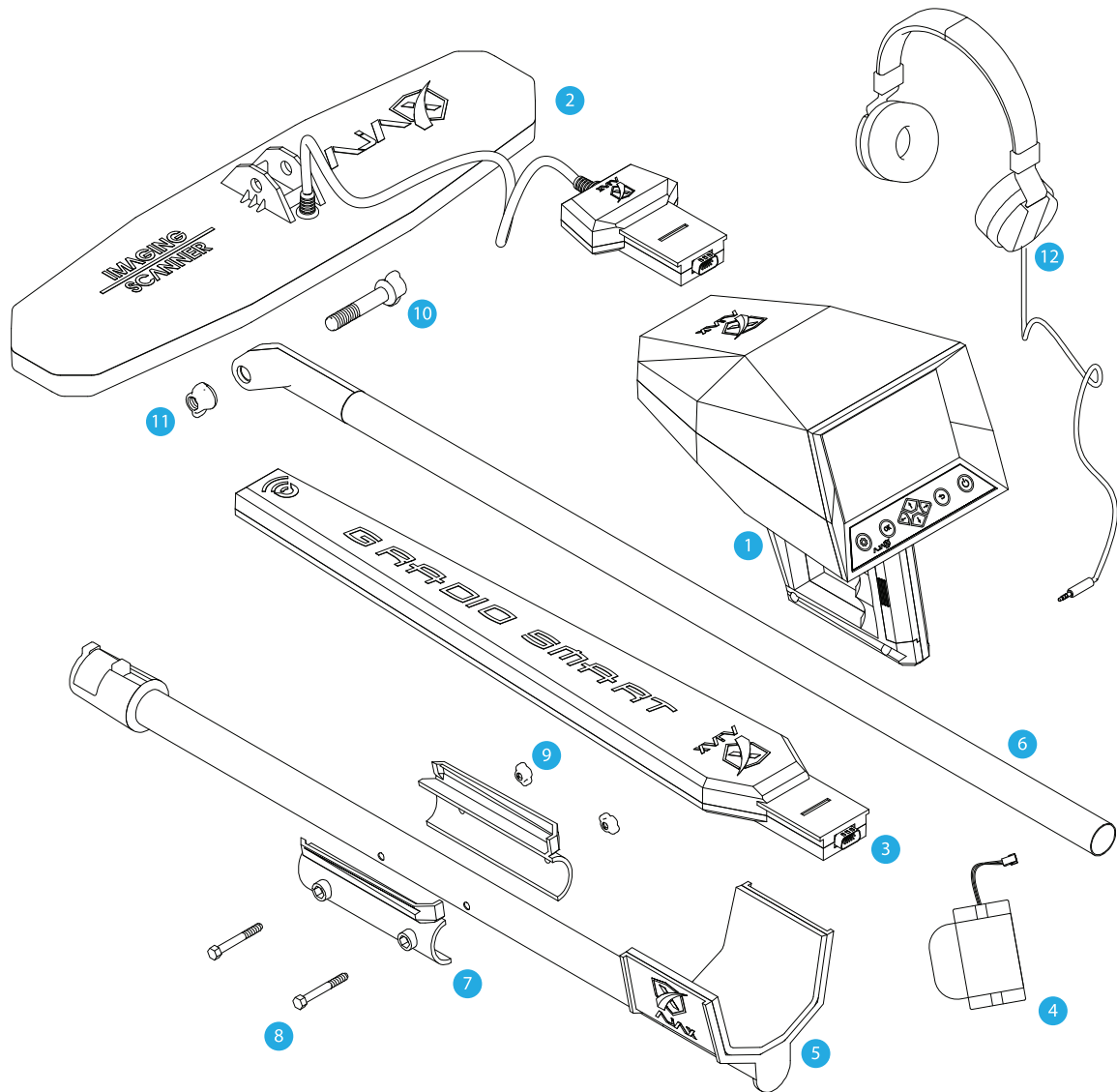

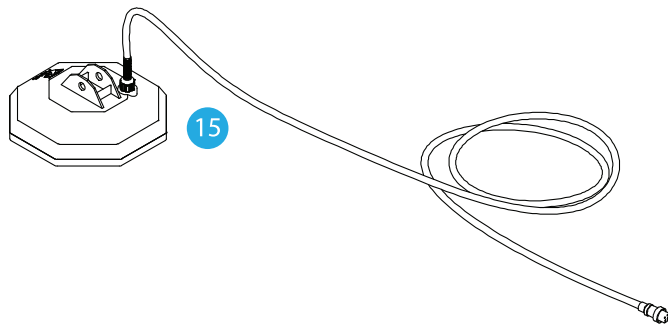
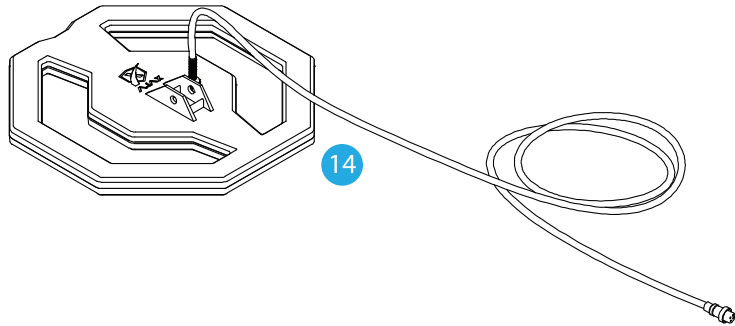
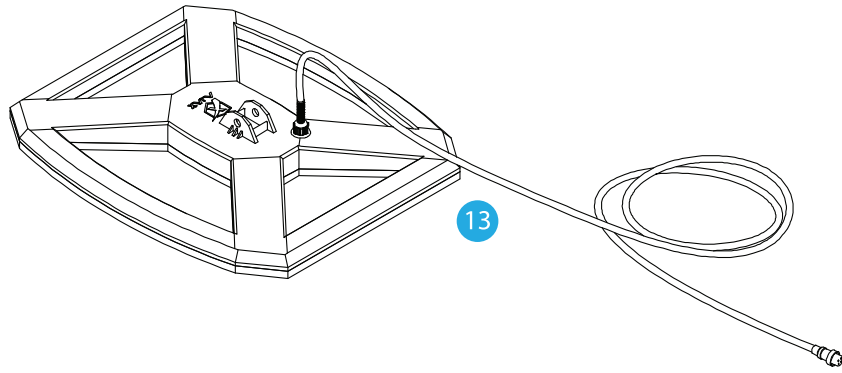

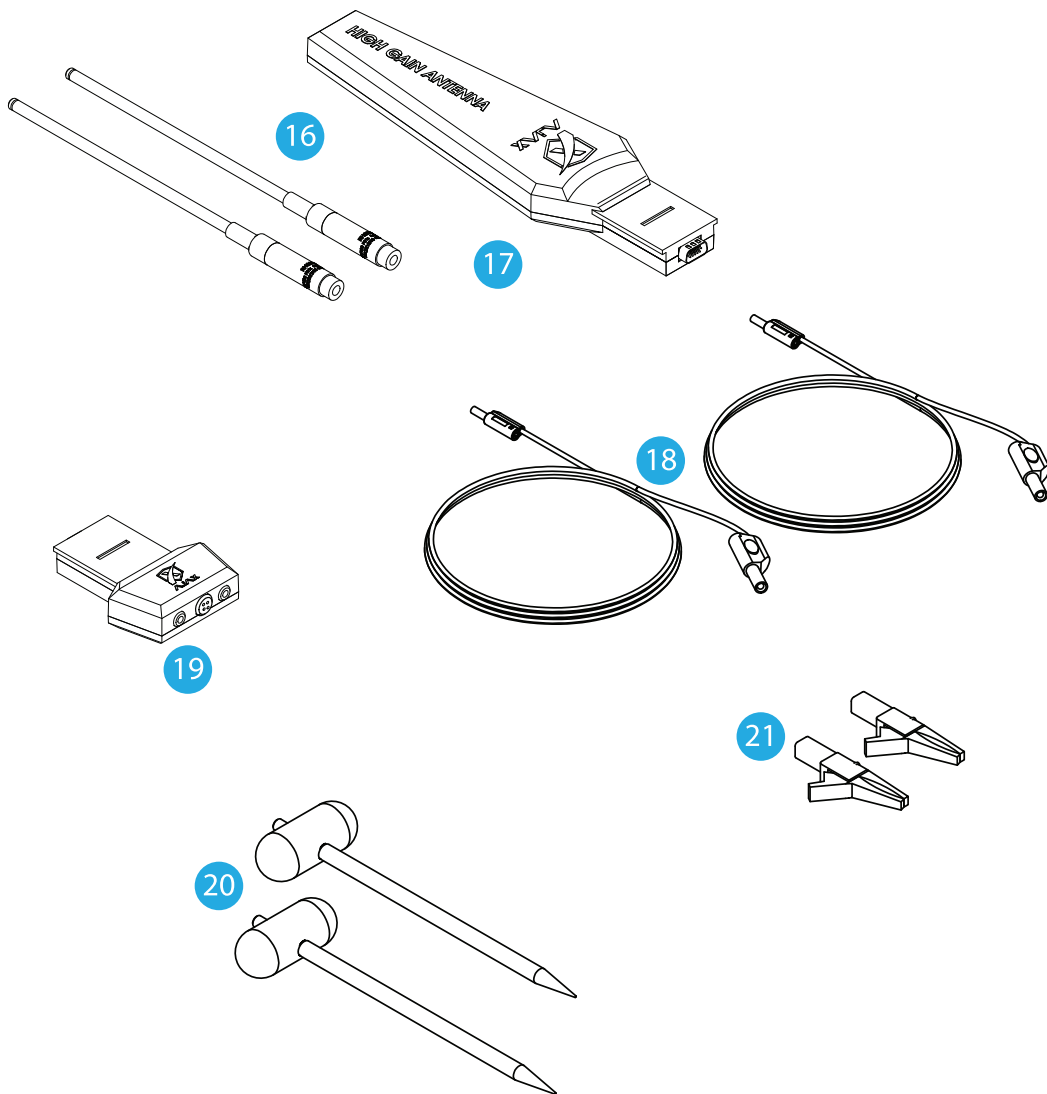

قم بالتأكد من وجود العناصر التالية ضمن حزمة جهازك

13	قرص المسح C3
14	قرص المسح C2
15	قرص المسح C1
16	هوائي متحرك ٢x
17	هوائي الاستقطاب العالي
18	أسلاك التوصيل
19	وحدة توصيل الأنظمة
20	مجس المسح الأرضي ٢x
21	ملقط التوصيل ٢x

1	الوحدة الرئيسية
2	الماسحة التصويرية
3	مستشعر غرادبوسمارت
4	حزمة البطارية
5	عمود الحمل
6	عمود الإطالة
7	مثبت الجهاز
8	برغي المثبت ٢x
9	صامولة المثبت ٢x
10	برغي
11	صامولة
12	سماعات الرأس

- العناصر المرفقة مع الجهاز والملحقات المتوفرة من الممكن أن تكون عرضة للتغيير تبعاً للمنطقة أو موفر الخدمة
- العناصر المرفقة مصممة للتوافق مع هذا الجهاز حصرياً ويمكن عدم تطابقها مع أجهزة أخرى
- المظهر الخارجي والموصفات عرضة للتغيير من دون إعلام مسبق
- من الممكن شراء ملحقات إضافية أو قطع تبديل من موزعي آجاس. قم بالتأكد من التوافق مع الجهاز قبل الشراء.
- استخدم فقط ملحقات آجاس أو الملحقات المعتمدة من قبل آجاس. استخدام ملحقات غير معتمدة قد يلحق الضرر بالجهاز و الأداء وغير مشمول بالكفالة.
- توفر كافة الملحقات عرضة للتغيير تبعاً للشركات المصنعة. قم بالذهاب إلى موقع آجاس على الإنترنت من أجل المعلومات حول الملحقات وتوفرها.

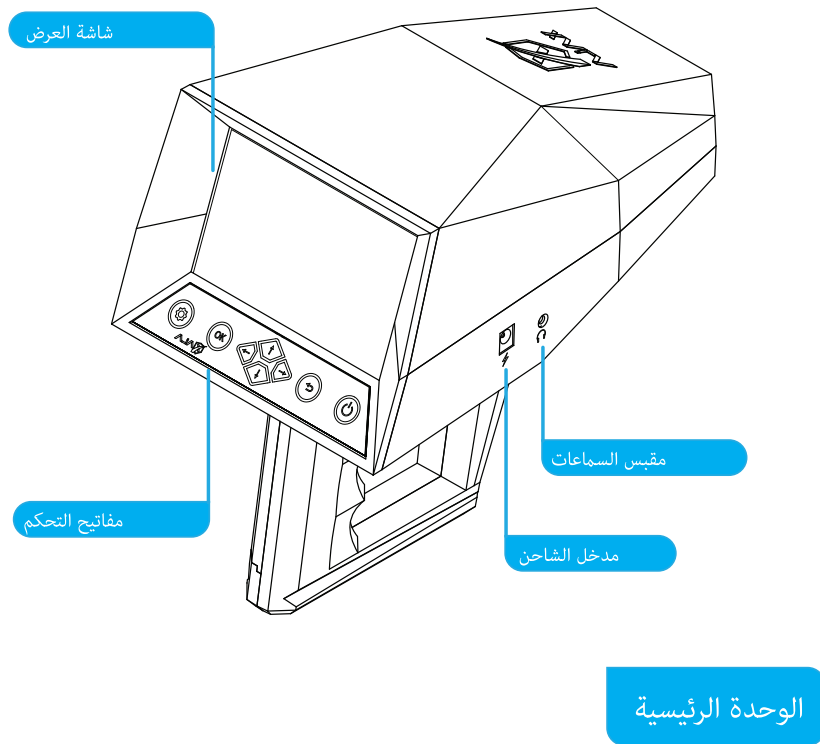

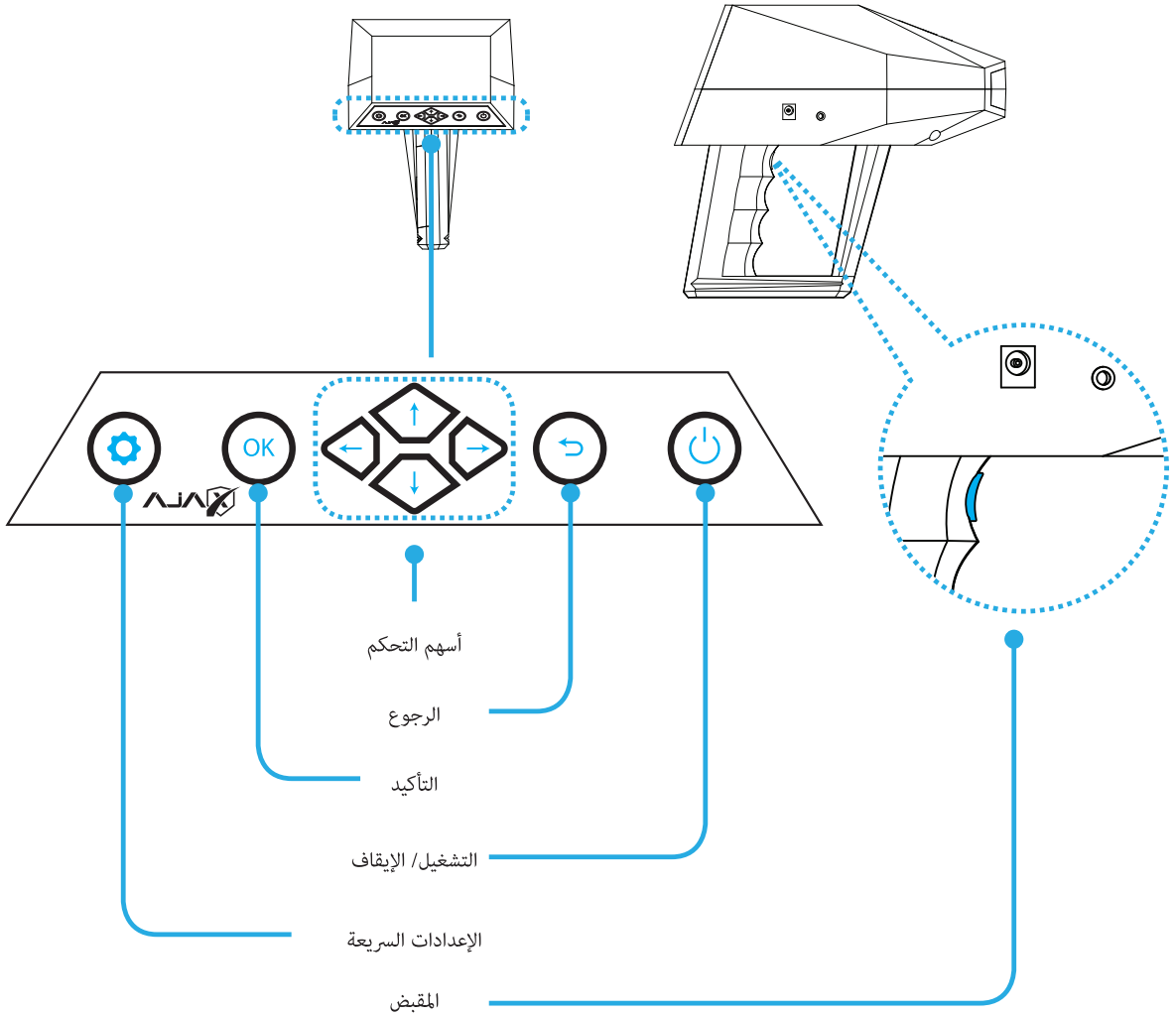

المفتاح	الوظيفة
التشغيل / الإيقاف	• اضغط باستمرار لتشغيل الجهاز أو إيقافه.
التأكيد	• تأكيد وإدخال الخيار المحدد.
الرجوع	• الرجوع إلى القائمة السابقة أو إلغاء عملية.
أسهم التحكم	• التنقل خلال واجهة المستخدم في الجهاز.
الإعدادات السريعة	• اضغط لإظهار قائمة الإعدادات السريعة.
مفتاح المقبض	• مفاتيح متعددة الوظائف لسهولة الوصول أثناء البحث.

تشغيل وإيقاف الجهاز

اضغط مع الاستمرار على مفتاح الطاقة  لعدة ثواني لتشغيل الجهاز.

عند إقلاع الجهاز لأول مرة، أو بعد إجراء تهيئة للإعدادات، قم باتباع التعليمات على الشاشة لإعداد الضبط الأولي قبل البدء باستخدام الجهاز.

لإغلاق الجهاز قم بالضغط مع الاستمرار على مفتاح الطاقة .

استخدام الأجهزة اللاسلكية قد يكون محظوراً في بعض المناطق (كالمطارات أو المشافي) لذا يرجى الالتزام بالقوانين والأنظمة المحلية والتقيد بالتعليمات المعطاة سواء من الأشخاص العاملين أو القوائم واللافتات.

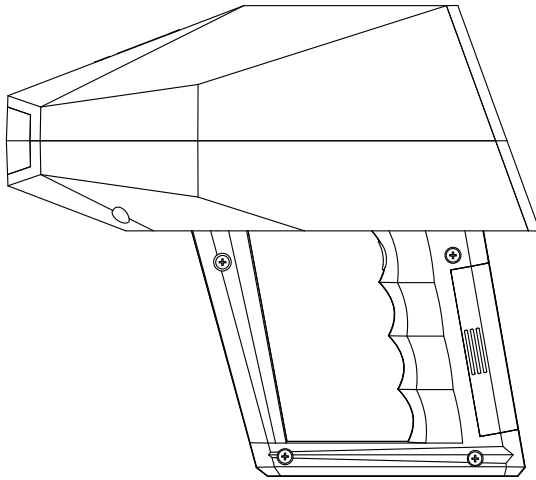

الشكل ١- تجميع البطارية

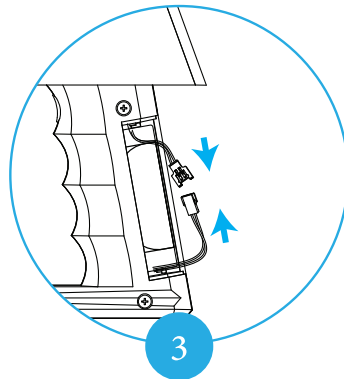
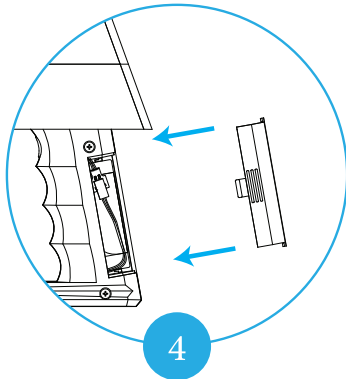
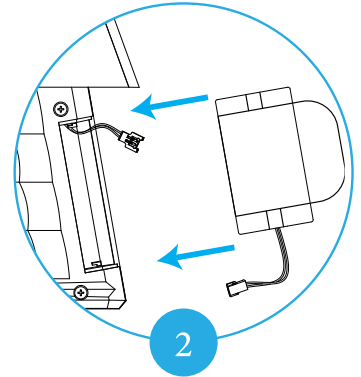
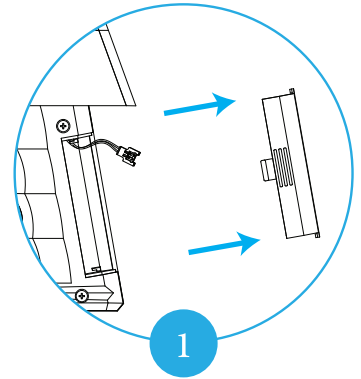

- ١- اضغط بإحكام على النتوء وادفع باتجاه الخارج لإزالة غطاء البطارية.
- ٢- أدخل البطارية ضمن الحجرة.
- ٣- قم بتوصيل الأسلاك بإحكام مع مراعاة الاتجاه والألوان.
- ٤- أدخل الموصل ضمن الحجرة وضع الغطاء فوق المقبض.

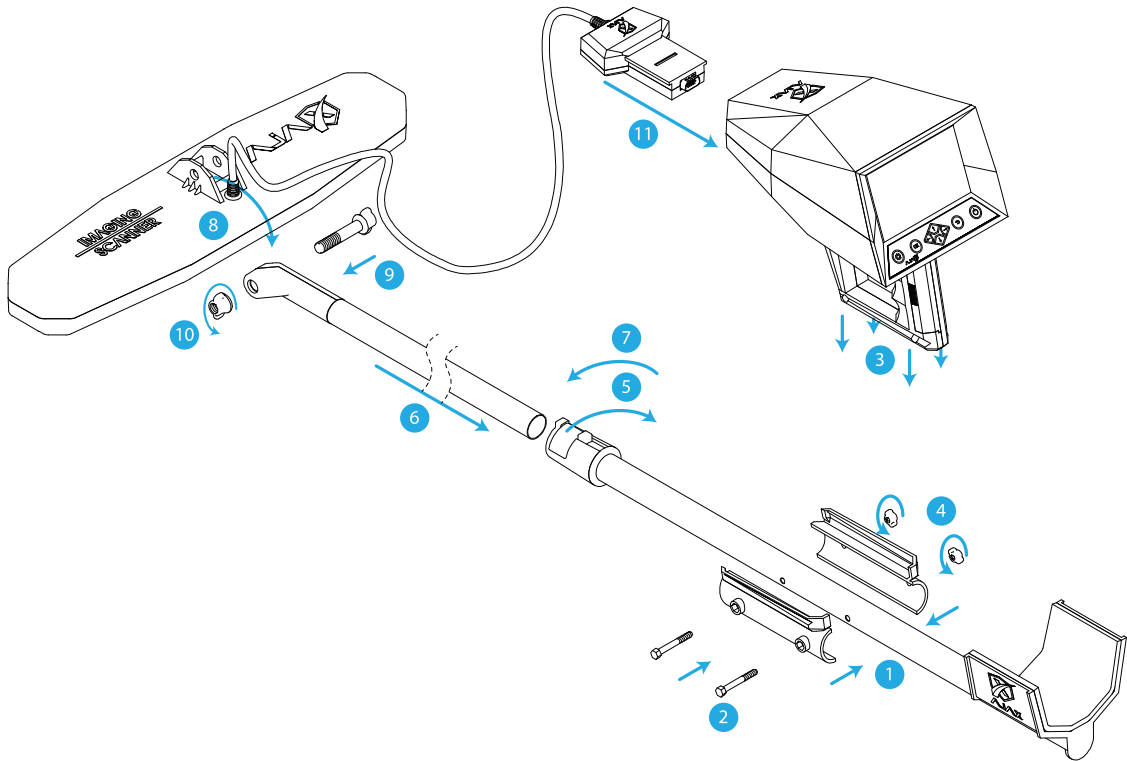

الشكل ٢- تجميع الماسحة التصويرية

تجميع الماسح التصويري

- ١- قم بمحاذاة مثبت الجهاز مع الثقوب على عمود الحمل.
- ٢- أدخل البراغي في مثبت الجهاز وعمود الحمل.
- ٣- ضع الوحدة الرئيسية ضمن المثبت.
- ٤- ضع الصامولات على البراغي وقم بشدهم.
- ٥- افتح قفل عمود الحمل.
- ٦- أدخل عمود الإطالة حسب الطول المطلوب.
- ٧- أغلق القفل على عمود الإطالة بإحكام.
- ٨- قم بمحاذاة الماسح التصويري مع رأس عمود الإطالة.
- ٩- أدخل البرغي.
- ١٠- عدّل زاوية الماسح بحيث يكون موازياً للأرض أثناء الحمل وقم بشد الصامولة.
- ١١- قم بلف الكبل حول عمود الإطالة وأدخل وحدة التوصيل في مقدمة الوحدة الرئيسية.

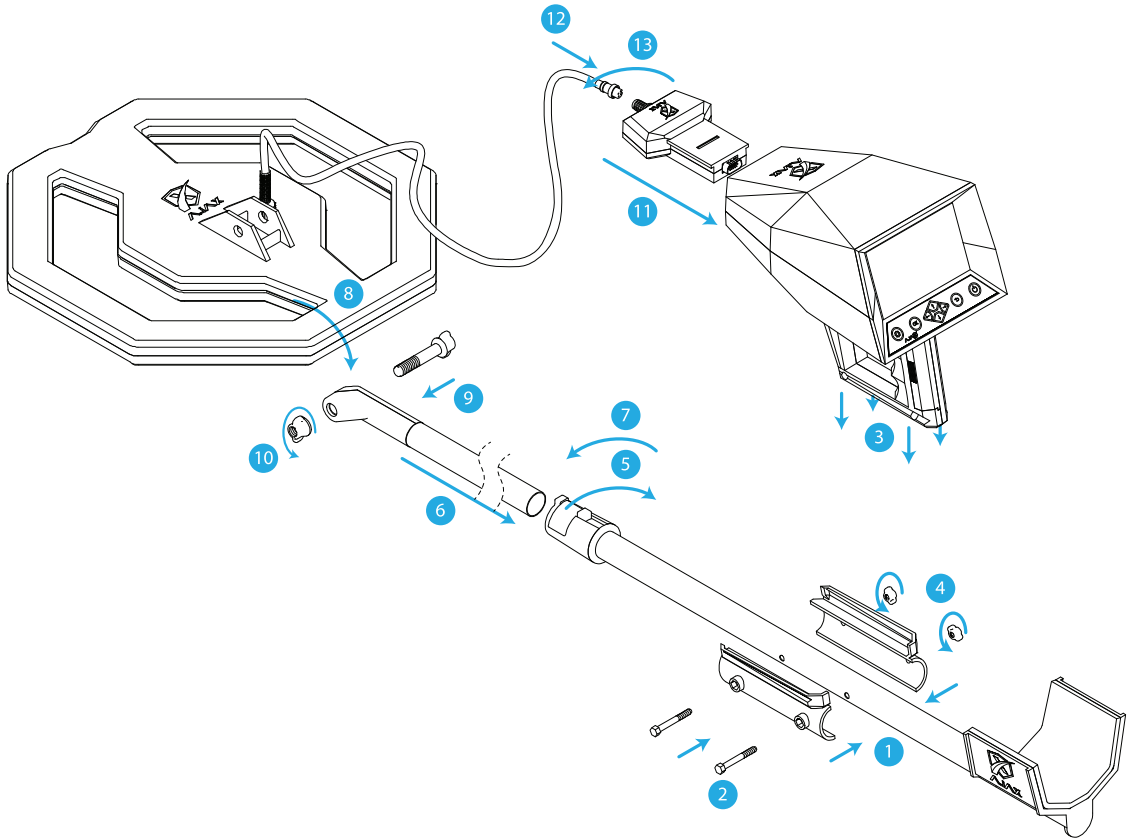

الشكل ٣- تجميع قرص البحث

تجميع قرص البحث

١- قم بمحاذاة مثبت الجهاز مع الثقوب على عمود الحمل.

٢- أدخل البراغي في مثبت الجهاز وعمود الحمل.

٣- ضع الوحدة الرئيسية ضمن المثبت.

٤- ضع الصامولات على البراغي وقم بشدهم.

٥- افتح قفل عمود الحمل.

٦- أدخل عمود الإطالة حسب الطول المطلوب.

٧- أغلق القفل على عمود الإطالة بإحكام.

٨- قم بمحاذاة قرص المسح مع رأس عمود الإطالة.

٩- أدخل البرغي.

١٠- عدّل زاوية قرص المسح بحيث يكون موازياً للأرض أثناء الحمل وقم بشد الصامولة.

١١- أدخل وحدة التوصيل في مقدمة الوحدة الرئيسية.

١٢- قم بلف الكبل حول عمود الإطالة.

١٣- أدخل الموصل من قرص البحث في وحدة التوصيل بمقدمة الوحدة الرئيسية وقم بشد الموصل بإحكام.

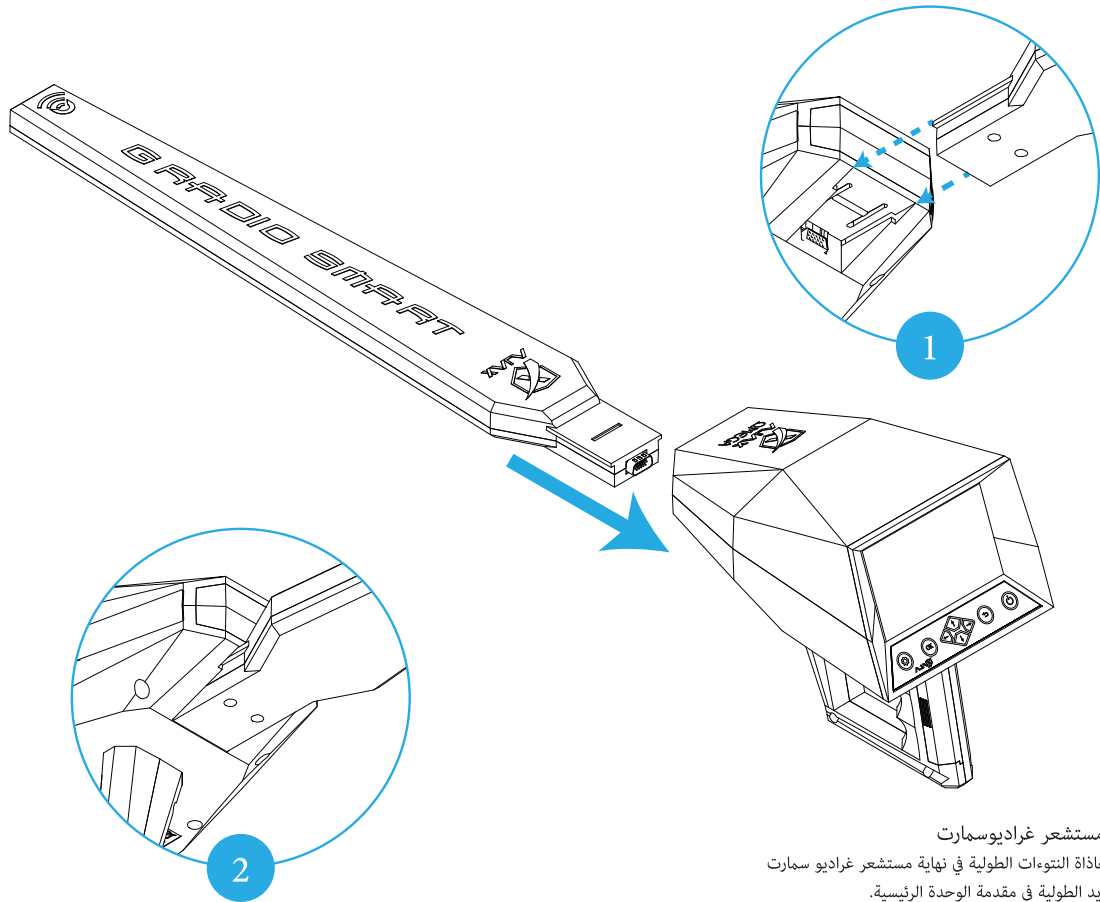

الشكل ٤ -تجميع مستشعر غراديو سمارت

تجميع مستشعر غراديو سمارت

١- قم بمحاذاة الفتحات الطولية في نهاية مستشعر غراديو سمارت مع الأخاديد الطولية في مقدمة الوحدة الرئيسية.

٢- اضغط المستشعر باتجاه الوحدة الرئيسية بإحكام.

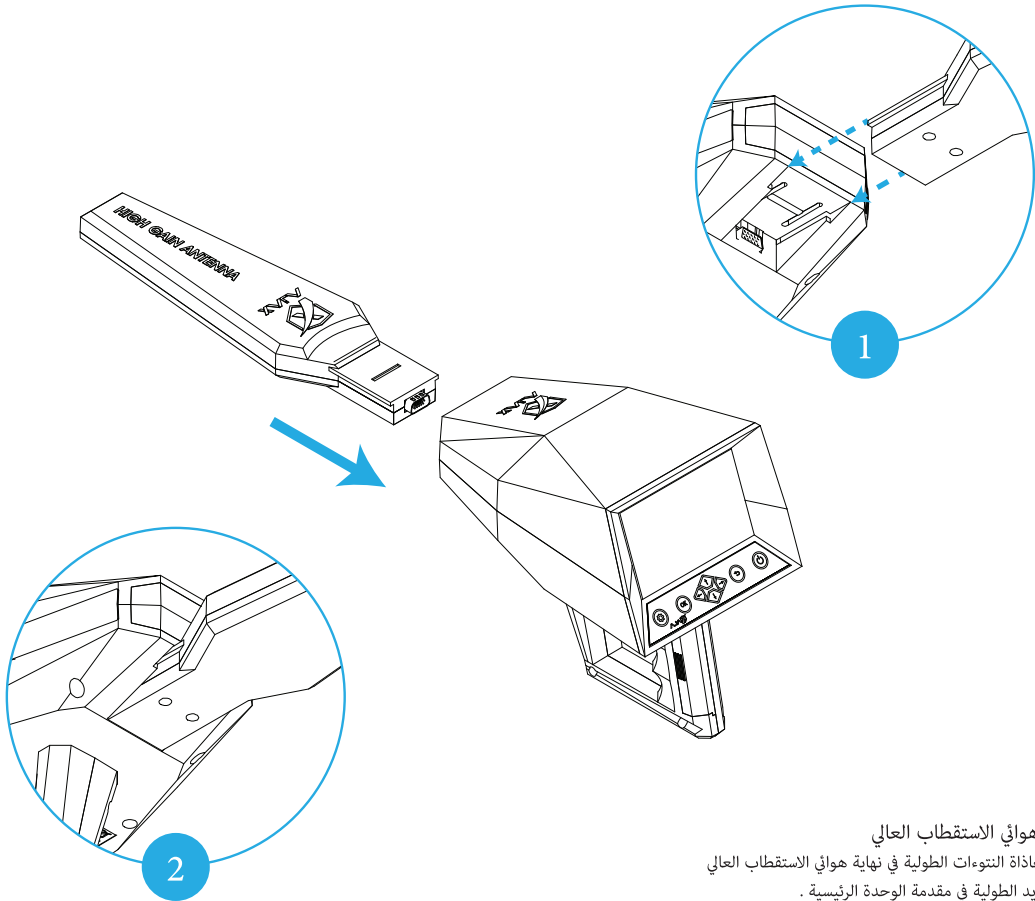

تجميع هوائي الاستقطاب العالي

١- قم بمحاذاة النتوءات الطولية في نهاية هوائي الاستقطاب العالي مع الأخاديد الطولية في مقدمة الوحدة الرئيسية .

٢- اضغط الهوائي باتجاه الوحدة الرئيسية بإحكام.

الشكل ٥- تجميع هوائي الاستقطاب العالي

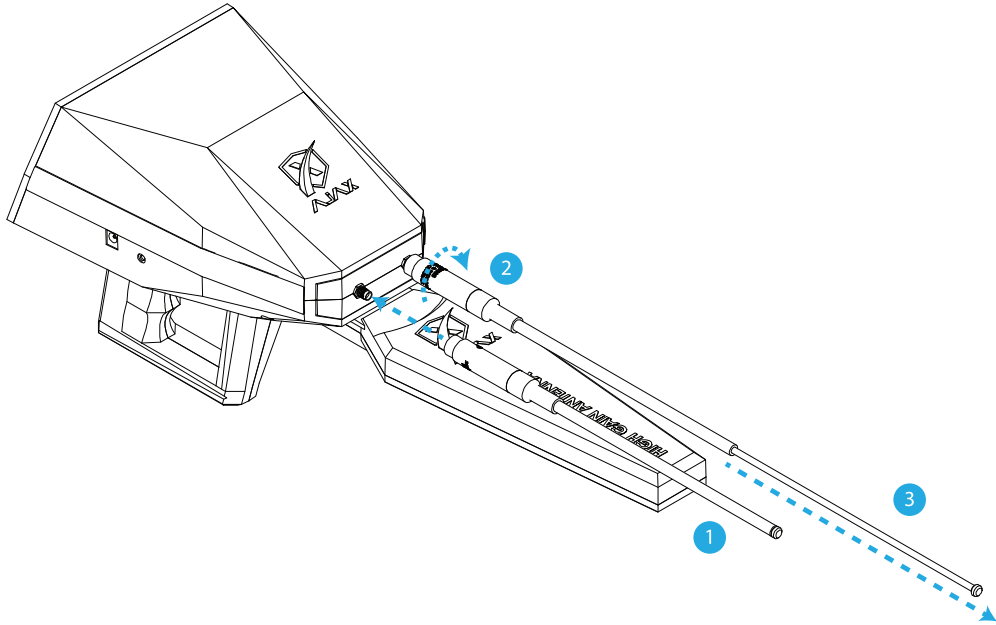

تجميع الهوائيات المتحركة

- ١- أدخل الهوائي في المقبس الموجود في مقدمة الوحدة الرئيسية.
- ٢- قم بلف الهوائي بإحكام في المقبس.
- ٣- امسك مقدمة الهوائي وقم بسحبها برفق.

الشكل ٦- تجميع الهوائيات المتحركة

عند تشغيل الجهاز للمرة الأولى أو بعد إجراء تهيئة, قم باتباع الخطوات الظاهرة على الشاشة لضبط الجهاز

عملية الضبط الأوي قد تختلف تبعاً لنسخة برنامج الجهاز والمنطقة

1 قم بتشغيل الجهاز.

اضغط باستمرار على  لتشغيل الجهاز.

2 اختر اللغة لواجهة الاستخدام.

حدد اللغة المفضلة للاستخدام واضغط على  للضبط.

3 اضبط الوقت والتاريخ.

اضغط   للتنقل و   لتغيير القيم.

بعد ضبط الإعدادات ستظهر القائمة الرئيسية للجهاز على الشاشة.

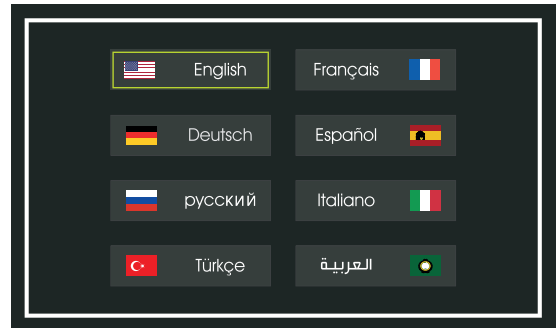

ملاحظة:

تنسيق الوقت ٢٤ ساعة (د : س) مثال ١٩:٤٢
تنسيق التاريخ سنة/شهر/يوم مثال ٢٠١٩/٣/٣٠



اللغة

يدعم الجهاز ٨ لغات لواجهة الاستخدام، «الإنكليزية والفرنسية والألمانية والإسبانية والإيطالية والروسية والتركية والعربية».

اختر اللغة واضغط  لضبطها كاللغة المستخدمة للجهاز.

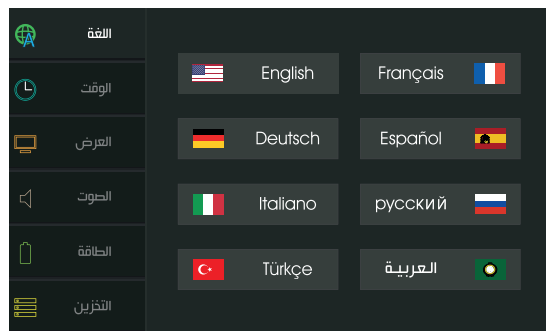

الوقت

اضغط  و  للتنقل و  لتغيير القيم

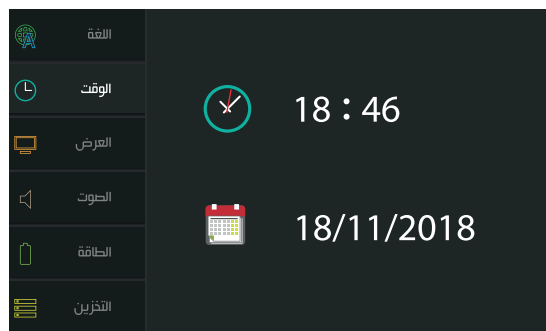

ملاحظة:

تنسيق الوقت ٢٤ ساعة (د : س) مثال ١٩:٤٢
تنسيق التاريخ سنة/شهر/يوم مثال ٢٠١٩/٣/٣٠

العرض

السطوع:

قم بتحريك المؤشر لتعديل مستوى السطوع.
 قيمة السطوع قابلة للضبط من ٠ إلى ١٠٠٪ بزيادة ١٪
 قيمة السطوع العظمى ٢٥٠ نت.

وضع الخمول:



ضبط التعتيم التلقائي لمستوى السطوع من أجل توفير الطاقة.
 هذا الوضع من الممكن ضبطه على ١٥ أو ٣٠ أو ٤٥ أو ٦٠ ثانية
 وبالإمكان إيقاف الخمول بشكل تام.



الصوت

اضغط   لتحريك المؤشر واستخدم   لتغيير القيم واضغط  لتغيير الوضع.

الصوت العام

هذا الضبط يتحكم بمستوى الصوت للتنبيهات والأخطاء وشاشة البدء. لضبط مستوى الصوت اضغط  . واضغط  لتغيير وضع الصوت.

١- الوضع العام



الجهاز سيقوم بالتفاعل بواسطة الصوت والاهتزاز.

٢- الوضع الصامت



الجهاز لن يقوم بإصدار أي صوت أو اهتزاز تفاعلي.

٣- وضع الاهتزاز

الجهاز سيتفاعل فقط عن طريق الاهتزاز.





٤- الوضع العادي



الجهاز سيقوم بالتفاعل عند طريق الصوت بدون الاهتزاز.

صوت المفاتيح



هذا الضبط يتحكم بمستوى الصوت عند ضغط المفاتيح. لضبط مستوى صوت المفاتيح اضغط على مفتاحي  .

صوت البحث

هذا الضبط يتحكم بمستوى الصوت أثناء البحث والمسح وعمليات القراءة. لضبط مستوى صوت المفاتيح اضغط على مفتاحي  .



ملاحظة:

مستوى صوت المفاتيح ومستوى صوت البحث غير مرتبطين بمستوى الصوت العام.

الطاقة

تظهر هذه القائمة حالة وضع الطاقة للجهاز مع مستوى الشحن للبطارية وتغيير وضع الطاقة.

لتغيير وضع الطاقة اضغط   للتحديد و  للتأكيد والتفعيل.

وضع حفظ الطاقة:



هذا الوضع يقوم بحفظ الطاقة عن طريق تعطيل الأجزاء الخاملة لتمديد ساعات عمل الجهاز من أجل عمليات البحث الطويلة.

الوضع الاعتيادي:



هذا الوضع يقوم بتفعيل كافة الأجزاء من أجل أداء مستقر أثناء العمل بدون أي مقاطعة لعملية البحث أو المسح.

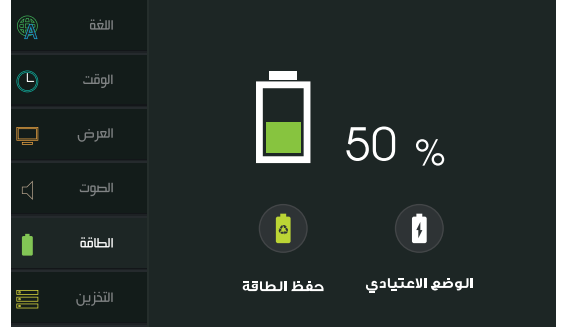

التخزين

تظهر هذه القائمة المسوحات ونتائج البحث المحفوظة سابقاً.
يمكن للمستخدم استعراض أو حذف النتائج

اضغط   لتحديد نتائج نظام معين

ستظهر قائمة بالنتائج التي تم حفظها سابقاً

قم باختيار النتيجة عن طريق ضغط  لعرضها أو حذفها.

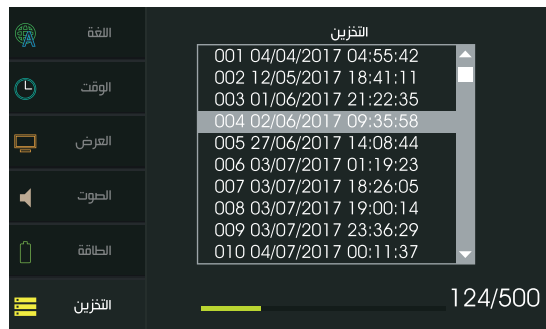
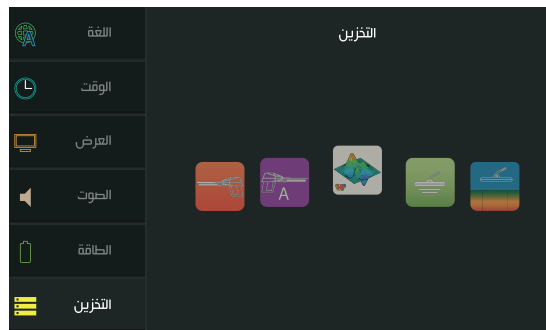

بلوتوث
تظهر هذه القائمة حالة البلوتوث.

لتغيير الحالة اضغط  ثم  أو  للتفعيل

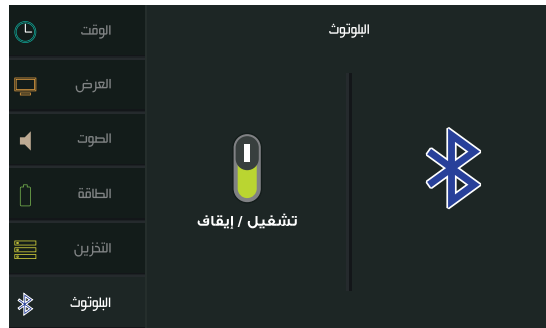





معلومات

هذه القائمة توضح:
 إصدار الجهاز
 إصدار البرنامج
 الطراز
 مدة التشغيل

العرض	معلومات	
الصوت	إصدار الجهاز	1.0.9
الطاقة	إصدار البرنامج	1.1.8
التخزين	الطراز	1.9.21
البلوتوث	مدة التشغيل	134h27m
معلومات		

الحماية

تظهر هذه القائمة حالة الحماية عند الإقلاع.

لتغيير الحالة اضغط   لتحديد مفتاح التفعيل ثم  أو  لتفعيل

الحماية أو  لتعطيل الحماية

قم بإدخال رمز الحماية واختر  للتأكيد،

ثم قم بإدخال الرمز مرة أخرى للتأكيد.

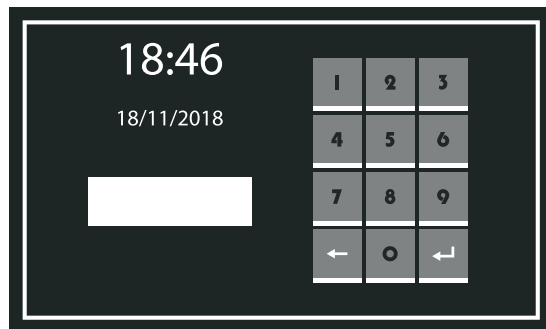

ملاحظة:

رمز التعريف الافتراضي: «0 0 0 0 0 0 0 0»

تهيئة

تظهر هذه القائمة خيارات إعادة التهيئة للجهاز.
مسح الذاكرة

هذا الخيار يقوم بمسح كافة نتائج المسح والبحث المحفوظة في الجهاز.

إعادة الضبط



هذا الخيار يقوم بإعادة تهيئة كافة الضبوطات والتفضيلات إلى قيمها الافتراضية.

ضبط المصنع

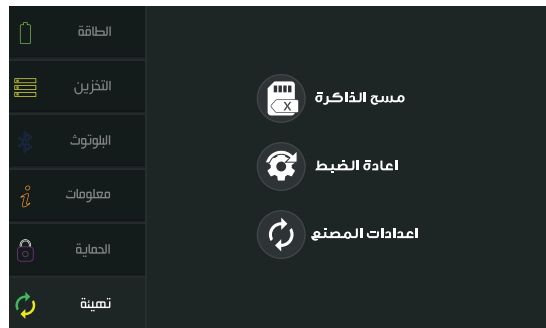

هذا الخيار يعيد تهيئة كافة الضبوطات والتفضيلات إلى قيمها الافتراضية بالإضافة إلى مسح كافة المحفوظات من نتائج مسح وبحث.



للوصول إلى قائمة الإعدادات السريعة اضغط على مفتاح  في أقصى اليسار على لوحة المفاتيح.

عند الضغط ستظهر رموز ومؤشرات الإعدادات السريعة عوضاً عن شريط العنوان. اضغط على مفتاحي   للتنقل بين الخيارات



 سطوع الشاشة:

يمكن الضبط عن طريق ضغط مفتاح  للزيادة أو مفتاح  للإنقاص من مستوى السطوع.

 وضع الخمول:





يمكن ضبطه على ١٥ أو ٣٠ أو ٤٥ أو ٦٠ ثانية أو تعطيله بشكل كامل.

 وضع الطاقة:



يمكن تغييره عن طريق الضغط على مفتاح  إلى وضع حفظ الطاقة 

أو على الوضع العادي 



 الصوت:

اضغط على مفتاح  لزيادة المستوى أو لإنقاصه . اضغط على مفتاح  لاختيار الإعداد المراد تغييره. سواء صوت البحث  أو صوت المفاتيح  أو الصوت العام .

الوقت:

قم بضبط الوقت عن طريق ضغط مفتاحي   . على سبيل المثال "١٨:٤٦"

ملاحظة:

للخروج من قائمة الإعدادات السريعة اضغط  على أو  . قائمة الإعدادات السريعة متوفرة في كل الواجهات التي تحتوي على شريط عنوان ظاهر.



اختر المسح الأرضي  من القائمة الرئيسية وقم بالتأكد من تجميع الجهاز كما هو موضح في «الشكل ٢ - تجميع الماسحة التصويرية»

قم بتحديد منظور العرض:
الجهاز أو الكمبيوتر اللوحي



الجهاز:
اختر إعدادات المسح
وضع المسح:

الوضع التلقائي:

يقوم هذا الوضع بأخذ قراءة تلقائياً كل ثانية من دون الحاجة إلى ضغط مفتاح المقبض.

الوضع اليدوي:

يقوم هذا الوضع بأخذ القراءة عند ضغط المستخدم لمفتاح المقبض.

مسار المسح:

اتجاه واحد:

تكون خطوات المسح في هذا الوضع باتجاه واحد من أسفل الشبكة باتجاه الأعلى لكل الأعمدة.

متغير:

يتغير اتجاه الخطوات في هذا الوضع عند الانتهاء من العمود بحيث يتم البدء من أسفل الشبكة باتجاه الأعلى.

خطوة المسح:



قم باختيار إعدادات شبكة المسح.
 الأعمدة: يمثل هذا الرقم عدد الخطوات بالتوازي مع الجهاز أثناء عملية المسح.
 يمكن ضبط الأعمدة ما بين ٢-١٠ خطوات.
 الصفوف: يمثل هذا الرقم عدد الخطوات بالتعامد مع الجهاز أثناء عملية المسح.
 يمكن ضبط الصفوف ما بين ٢-٢٠ خطوة.
 نقطة البدء:
 قم باختيار نقطة بدء المسح سواء يمين الشبكة أو يسارها. نقطة البدء دائماً تكون في
 أسفل الشبكة.



تتألف واجهة المسح من العناصر التالية:

ملاحظة:

من الأفضل إبقاء حجم خلية المسح 60×30 سم ~ (2×1) قدم



عند ضبط جميع إعدادات المسح، قم بإجراء عملية موازنة أرضية.
لموازنة الجهاز، قم بحمله بحيث يبعد الماسح التصويري ١٠ - ١٥ سم عن
سطح الأرض واضغط مفتاح المقبض باستمرار مع التحرك فوق منطقة
محايدة لغاية امتلاء المؤشر على شاشة العرض.

قم بوضع الجهاز عند نقطة بدء المسح واضغط مفتاح المقبض لبدء عملية
المسح.

كل قراءة تقوم بتعبئة خلية على الشاشة. عند الانتهاء من العمود قم
بالتوجه إلى العمود التالي تبعاً لمسار البحث المحدد. عندما يتم تغطية جميع
منطقة المسح سيبدأ الجهاز بمعالجة البيانات.

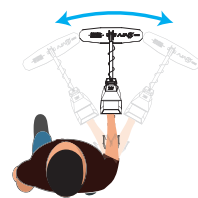
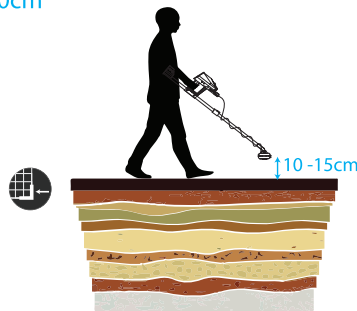
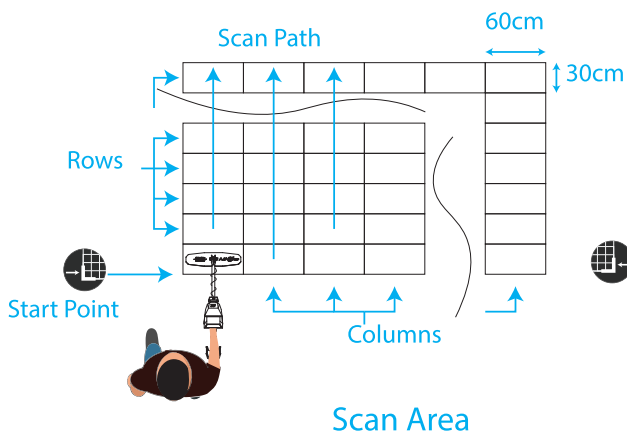

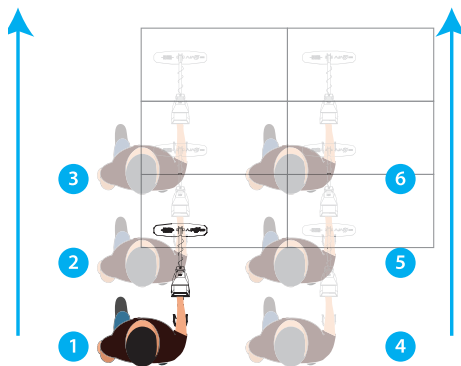

One Direction Scan Path

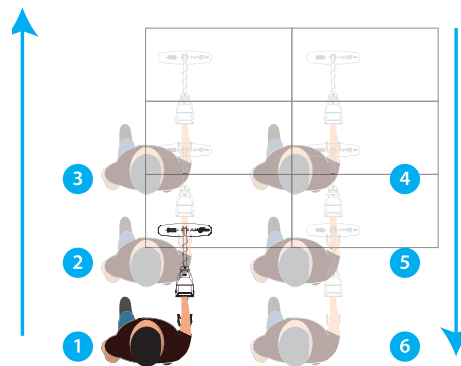

Alternating Scan Path

ملاحظة:

يجب المحافظة على اتجاه الجهاز بغض النظر عن وضع مسار البحث.

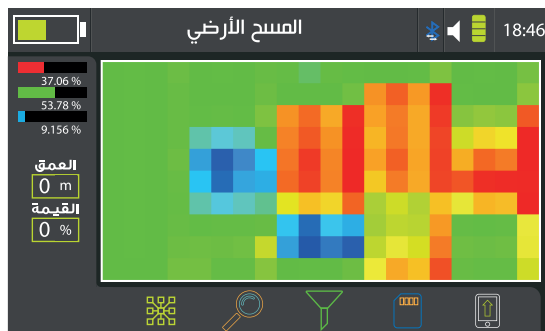

شبكة المسح: تظهر هذه الشبكة الأعمدة والصفوف التي تم اختيارها والقراءات الحالية على شاشة العرض.

مؤشر المعالجة: يعرض حالة الجهاز أثناء المعالجة والانشغال.

التصفية: يتيح هذا الخيار إخفاء أو عزل طيف من القراءات من شبكة المسح.

التفاصيل: يتيح هذا الخيار عرض قراءة خلية معينة بالإضافة إلى تفاصيلها.

الاتصال: يظهر هذا المؤشر حالة الاتصال بالماسحة التصويرية.

الحفظ: يتيح هذا الخيار حفظ نتيجة المسح للمرجعة لاحقاً.

الرفع: هذا الخيار يرسل القراءات التي تم الحصول عليها إلى تطبيق آجاس آنا لايزر لتحليلها وعرضها بشكل تفاعلي ثلاثي الأبعاد.

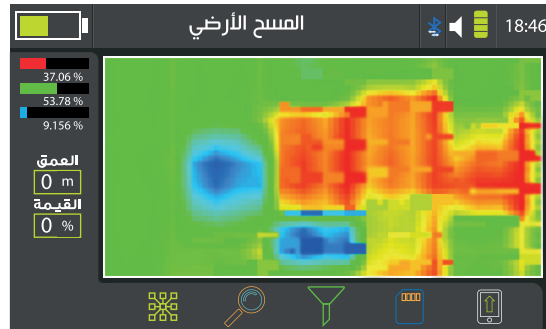

ملاحظة:

قم بالتأكد من تفعيل البلوتوث قبل رفع البيانات إلى تطبيق آجاس آنا لايزر. يمكن تفعيل البلوتوث من الإعدادات السريعة.

الكمبيوتر اللوحي:

قم بتحديد إعدادات المسح
كلّاً من وضع المسح ومسار المسح وخطوة المسح ونقطة البدء كما تم الشرح
مسبقاً.

عند ضبط جميع الإعدادات والتأكد من الاستعداد للبدء.

اضغط مفتاح التأكيد وقم بإجراء عملية الموازنة كما تم شرحها سابقاً.

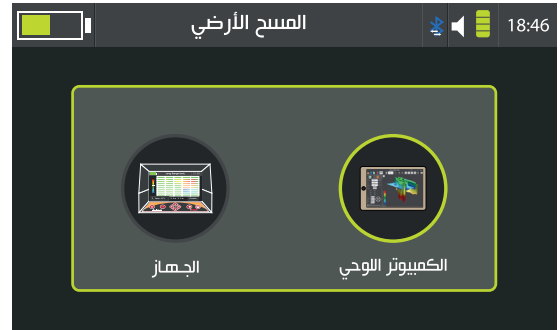

الاقتران بالكمبيوتر اللوحي:

عندما يتم الانتهاء من عملية الموازنة الأرضية انتظر لكي تتم معالجة البيانات.

ثم قم بتفعيل البلوتوث في حال كان معطلاً.

ستظهر نافذة تطلب الاتصال مع الكمبيوتر اللوحي.

في الجهاز اللوحي، اذهب إلى قائمة الإعدادات.

ثم الاتصال وقم بتفعيل البلوتوث.

في حال كان الاتصال يجري لأول مرة يجب إجراء عملية مقارنة أولاً.

قم بالبحث عن الأجهزة القريبة وانتظر حتى تظهر قائمة بالأجهزة المتاحة.

اختر آجاكس من القائمة ومن ثم أدخل رمز التعريف ١٢٣٤

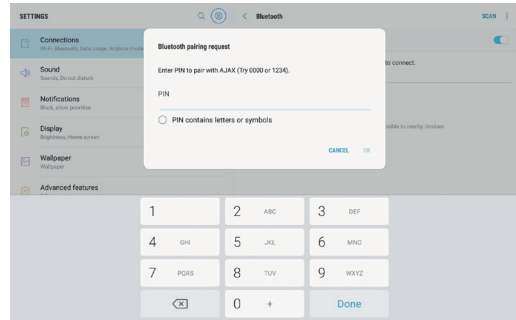
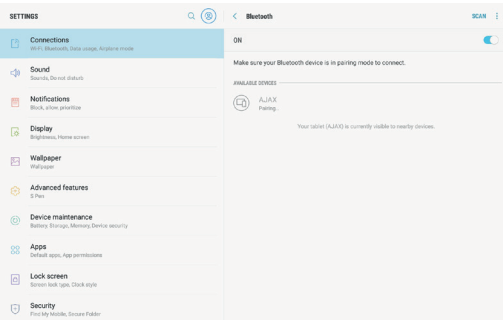
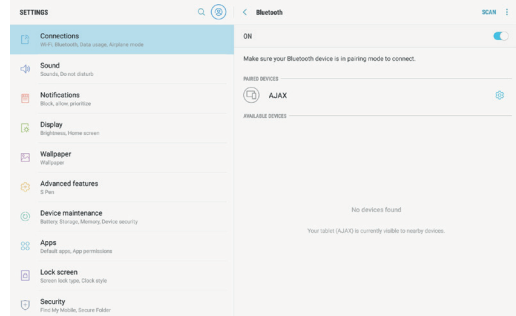
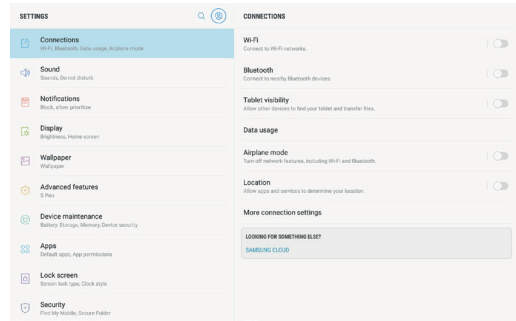

عند الانتهاء من عملية الاقتران والاتصال بنجاح، قم بتشغيل تطبيق آجاس أناليزر.

اضغط على "إتصال" في الزاوية العليا اليسارية وانتظر إنشاء الاتصال.

ستظهر نافذة على شاشة الجهاز تفيد الاستعداد لبدء عملية المسح.

ابدأ المسح بالإعدادات التي تم اختيارها مسبقاً كما تم الشرح سابقاً.

عند الانتهاء من عملية المسح وتغطية المنطقة بأكملها، أدخل اسماً للمسح في المربع أعلى يمين الشاشة على الكمبيوتر اللوحي ثم اضغط على "حفظ".

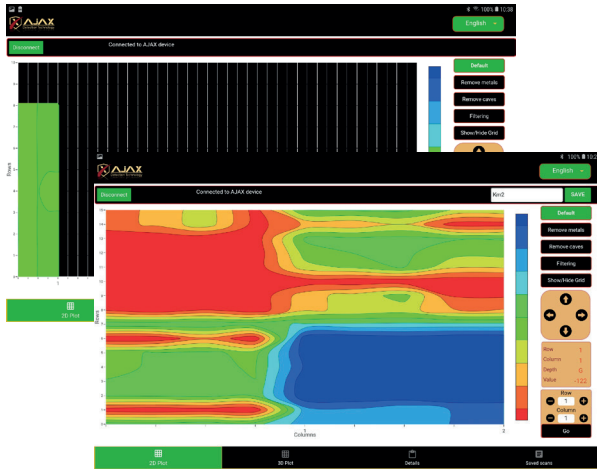
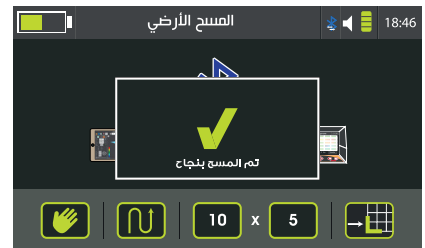

١- يمكن تصفية قيم مسح معينة من العرض عن طريق الأزرار على اليمين.

”الافتراضي“ يظهر كافة بيانات المسح.

”إزالة المعادن“ يعرض بيانات المسح دون إظهار نتائج المعادن.

”إزالة الفراغ“ يعرض بيانات المسح دون إظهار نتائج الفراغات.

٢- التصفية: يمكن تنقية العرض عن طريق استخدام ميزة التصفية لإظهار البيانات بتدرج لوني.

٣- إظهار البيانات الخاصة بخلية معينة. استخدم أزرار الأسهم للتنقل إلى الخلية. معلومات الخلية تظهر يمين أسفل شاشة العرض.

٤- الإدخال المباشر لموقع الخلية من يمين أسفل الشاشة. أدخل رقم الصف والعمود واضغط ”ذهاب“ للانتقال مباشرة إلى الخلية المحددة.

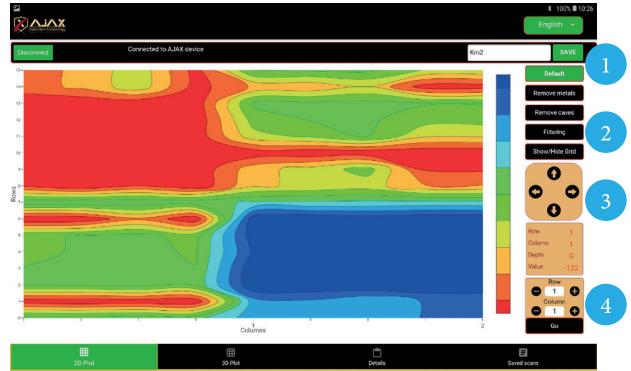

”الرسم ثلاثي الأبعاد“ يمثل قيم بيانات المسح على شكل سطح ثلاثي الأبعاد.

يمكن اختيار مساقط عرض مختلفة من القائمة بين الشاشة، أيضاً بالإضافة إلى تصفية قيم المعادن أو الفراغات.

قم بالضغط والسحب فوق السطح لاختيار زاوية عرض مخصصة.

”التفاصيل“ تعرض معلومات المسح إضافة إلى الإعدادات التي تم اختيارها عن طريق الجهاز مع تاريخ ووقت المسح وملحة عن قيم البيانات وموقع المسح.

لا يتم حفظ موقع المسح تلقائياً أو بشكل افتراضي.

لحفظ موقع المسح، قم بتفعيل خدمات المواقع من إعدادات الكمبيوتر اللوحي واضغط على ”إظهار/تحديث الموقع الحالي“.

المحفوظات“ تظهر قائمة بالمسوحات التي تم إجراؤها وحفظها سابقاً من أجل المراجعة والتدقيق.

المسح عن طريق الكمبيوتر اللوحي هو مطابق للمسح عن طريق الجهاز ولكن بالإضافة إلى مزايا وواجهة وصول أسهل مع تمثيل بياني واضح يمكن المستخدم من مسح مناطق أوسع.

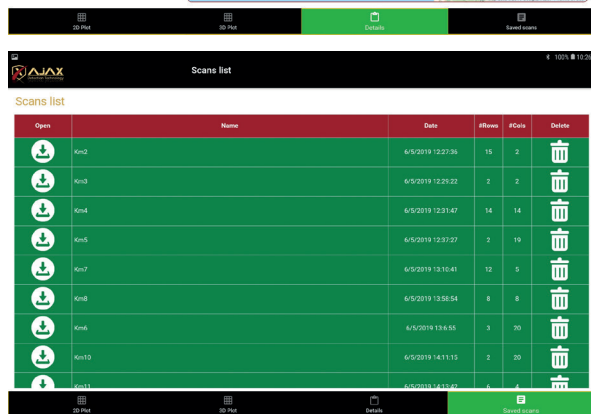
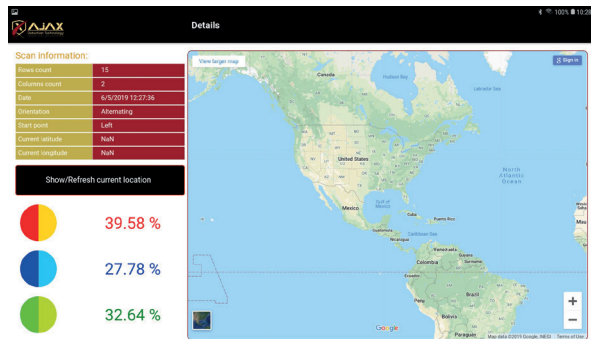
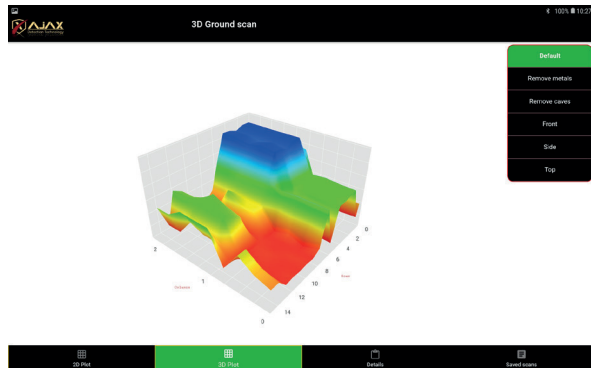

اختر غراديو سمارت من القائمة الرئيسية واضغط  للدخول إلى واجهة نظام البحث.
تأكد من أن الجهاز مجمّع كما في «الشكل ٤ - تجميع مستشعر غراديو سمارت».



عملية الموازنة مطلوبة قبل البدء بالمسح لإزالة عوامل البيئة المحيطة التي قد تؤثر على قراءات النظام.
لإجراء عملية الموازنة الأرضية قم بتوجيه الجهاز نحو الأرض واضغط مفتاح المقبض مع الاستمرار وتحرك فوق منطقة المسح بشكل عشوائي إلى أن يتم ملء العداد على شاشة العرض.
قم بالمحافظة على مسافة ١٠-١٥ سم بين الطرف الأمامي للمستشعر وسطح الأرض خلال عملية الموازنة الأرضية.





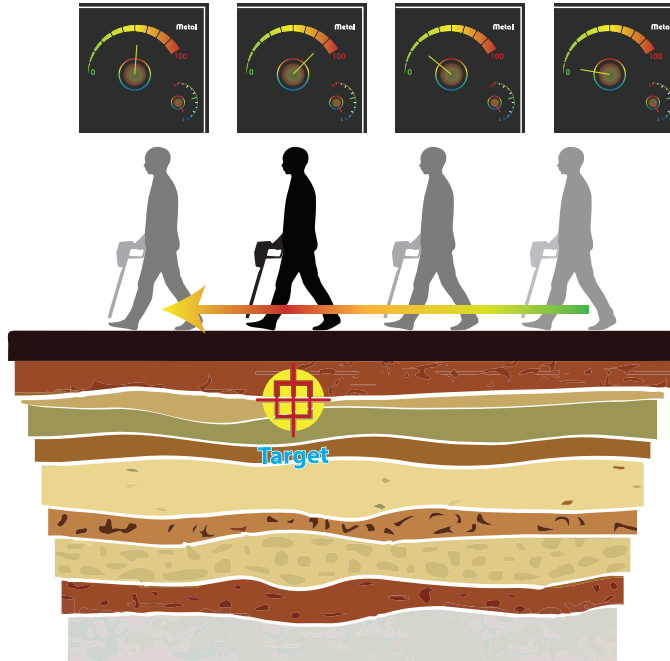



بعد إجراء عملية الموازنة الأرضية، تحرك فوق منطقة البحث مع المحافظة على مسافة متساوية بين طرف المستشعر الأمامي والأرض. أثناء التحرك فوق منطقة البحث، لاحظ التغييرات على شاشة العرض سواء شدة القراءة أو العدادات لحصر الأهداف.

قم بتغيير الحساسية أو الموازنة لضبط الجهاز بشكل دقيق لمواءمة الإعداد المرغوب.

- عند تحديد وحصر نقطة الهدف قم بتحديد مقياس العمق واضغط  واضغط  بالوقوف فوق نقطة الهدف ووجه المستشعر نحو الأرض ثم اضغط مفتاح المقبض وابدأ بالمشي بعيداً عن نقطة الهدف.

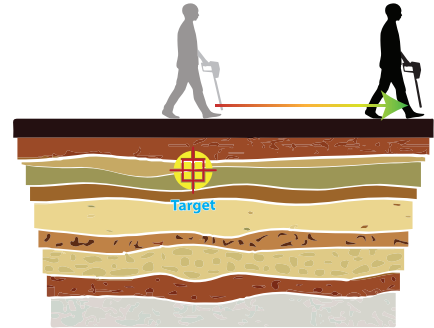
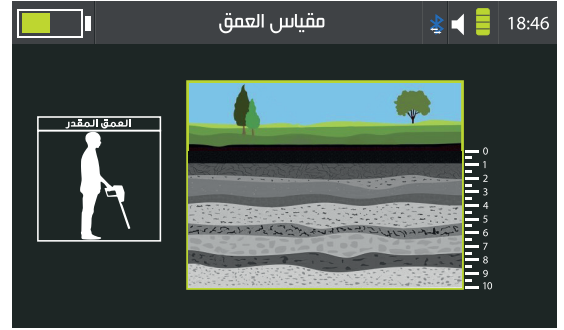

عند الانتهاء من عملية قياس العمق سيقوم الجهاز بعرض النتيجة على الشاشة.

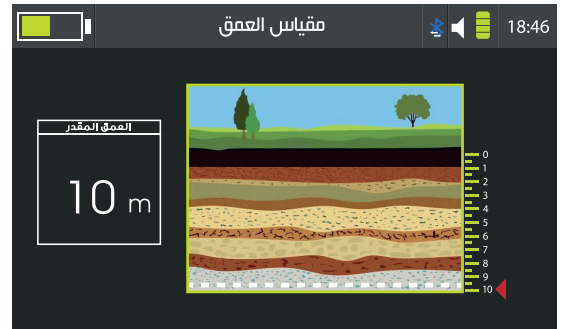

في حال فشل العملية قم بالرجوع إلى نقطة الهدف وكرر المحاولة مرة أخرى.

للدخول إلى واجهة نظام المسح المباشر، اختر رمز المسح المباشر من القائمة الرئيسية

واضغط **OK**.

قم بالتأكد من تجميع الجهاز كما في «الشكل ٢ - تجميع الماسحة التصويرية»
لاستخدام الماسحة التصويرية أو «الشكل ٤ - تجميع مستشعر غراديو سمارت»
لاستخدام مستشعر غراديو سمارت.

وضع الماسحة التصويرية:

عملية الموازنة مطلوبة قبل البدء بالمسح لإزالة عوامل البيئة المحيطة التي قد تؤثر
على قراءات النظام.



بعد القيام بعملية الموازنة، حرّك الجهاز فوق منطقة المسح مع المحافظة على
مسافة ١٠-٥ سم ما بين أسفل سطح الماسح وسطح الأرض.
اضغط مفتاح المقبض لإيقاف المسح أو الاستمرار.
يمكن تغيير سرعة المسح لعشرة قيم مختلفة عن طريق المؤشر يسار شاشة العرض.

يمكن تعديل الموازنة الأرضية وضبطها بدقة عن طريق المؤشر يمين الشاشة.

غراديسمارت:
عملية الموازنة مطلوبة قبل البدء بالمسح لإزالة عوامل البيئة المحيطة التي قد تؤثر على قراءات النظام.

بعد القيام بعملية الموازنة، حرّك الجهاز فوق منطقة المسح مع المحافظة على مسافة ١٠-٥ سم بين المستشعر وسطح الأرض.
اضغط مفتاح المقبض لإيقاف المسح أو الاستمرار.
يمكن تغيير سرعة المسح لعشرة قيم مختلفة عن طريق المؤشر يسار شاشة العرض.

لتحديد طيف معين من القراءات قم بتعديل مستوى الموازنة والمعايرة لحصر الطيف المرغوب من القراءات المطلوبة للمسح.

تظهر رسالة تطلب من المستخدم توصيل وحدة المسح في حال لم يكن هناك أية وحدة متوافقة موصولة.
الجهاز يقوم بالذهاب إلى وضع الماسحة التصويرية أو مستشعر غراديسمارت تلقائياً وتبعاً للوحدة الموصولة.

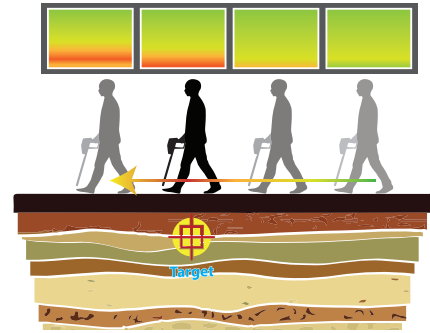

اختر  من القائمة الرئيسية.

يجب أن يكون هوائي الاستقطاب العالي موصولاً للاستمرار إلى واجهة نظام البحث.

قم بتجميع الجهاز كما في «الشكل 0 -تجميع هوائي الاستقطاب العالي» .

بعد توصيل هوائي الاستقطاب العالي ستظهر واجهة نظام البحث على شاشة العرض.



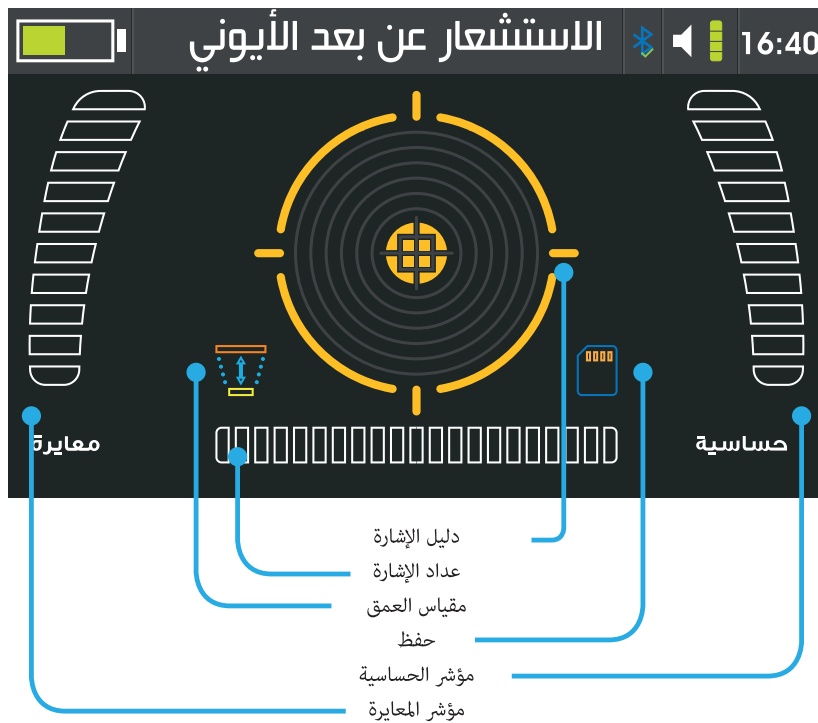

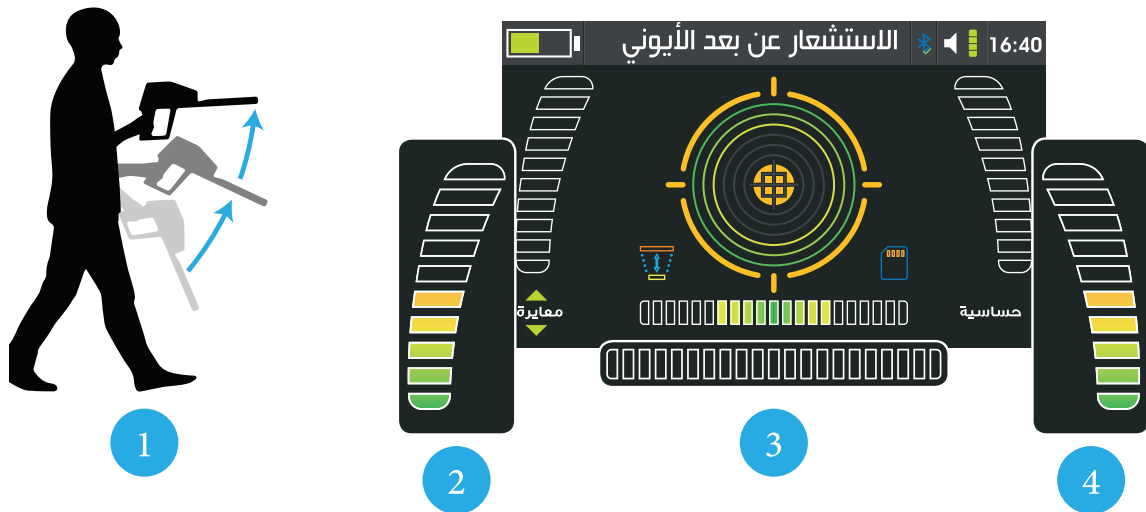

يجب أن يكون الجهاز موازناً مع قيمة الأرض قبل استكمال عملية البحث.

١- ارفع الجهاز بشكل أفقي موازي للأرض

لا تتحرك أثناء عملية الموازنة.

٢- قم بزيادة مستوى المعايرة ولاحظ التغييرات على عداد الإشارة.

٣- استمر بزيادة مستوى المعايرة حتى يصبح عداد الإشارة مستقراً على المنتصف وتتوقف الإشارة الصوتية.

٤- حرك المؤشر فوق الحساسية وقم بزيادة المستوى، يفضل زيادة مستوى الحساسية بعد الموازنة طالما عداد الإشارة مستقر.

يمكن زيادة مستوى الحساسية أو إنقاصها في حال عدم استقرار الإشارة.

ثم وجّه الجهاز نحو الاتجاه المشتبه به للهدف ولاحظ تغيرات الإشارة.

في حال كانت الإشارة ضعيفة أو بطيئة قم بزيادة الحساسية لتوضيح الإشارة.

سرعة التنبيه الصوتي ستزداد في القوة والوتيرة عند الاقتراب من الهدف.

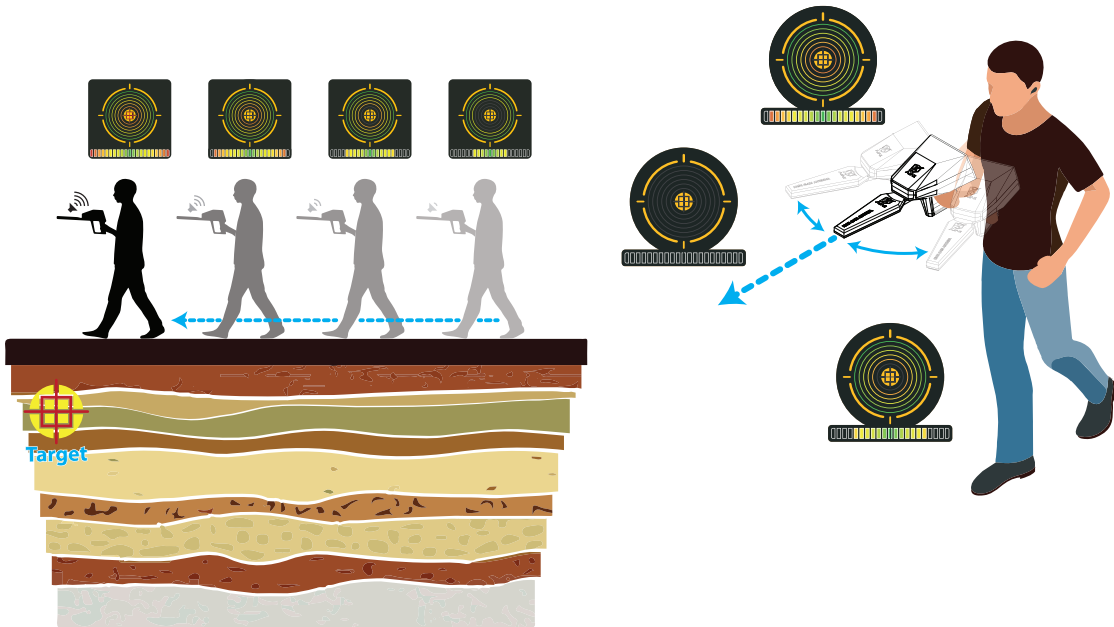

امسك الجهاز بشكل أفقي ثم حرّكه يميناً ويساراً حتى يتم استقبال إشارة الهدف المحتمل. ثم تعقب الإشارة بالتحرك باتجاه الهدف ومشاهدة شاشة العرض وملاحظة التغييرات حيث ستتم إضاءة مزيد من الحلقات ضمن دليل الإشارة كلما تم الاقتراب من الهدف وارتفاع عداد الإشارة، العداد في أسفل الشاشة يوضح قوة الإشارة. الحلقات ستضيء تدريجياً كلما تم الاقتراب من الهدف. المؤشر في المنتصف  سيضيء عند الحصول على أعلى مستوى للإشارة.

لتحديد نقطة وجود الهدف بالضبط، حرك الجهاز إلى الأعلى والأسفل أثناء عملية التعقب. ستقوم هذه العملية بتحديد اتجاه الإشارة الذي بدوره يوفّر مسار التعقب الصحيح إلى نقطة الهدف.

لتحديد مكان نقطة الهدف بدقة أكبر، قف فوق نقطة الهدف المحتملة ووجّه الجهاز نحو الأرض ثم ابدأ بالمشي حتى تتخطى نقطة الهدف، التي سيتم الدلالة عليها بهبوط مستوى الإشارة على شاشة العرض.

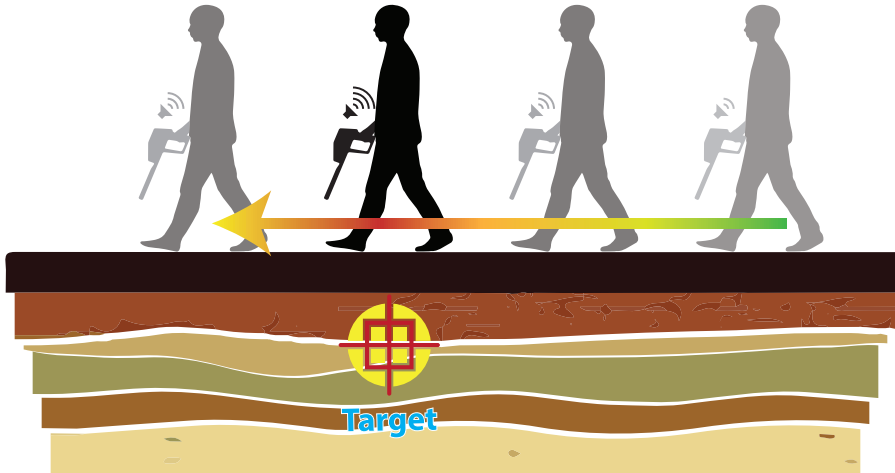
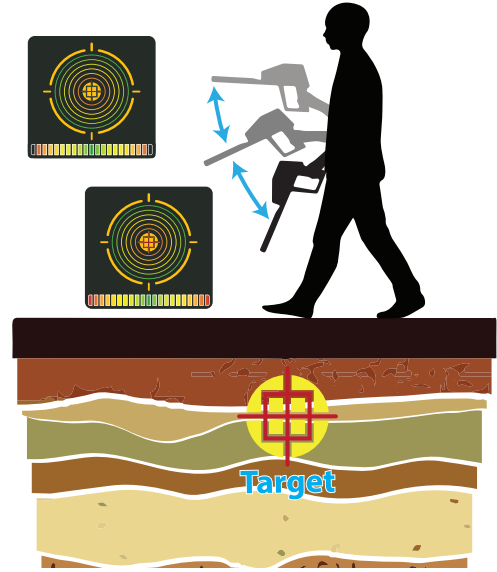

كّر هذه العملية من أربع جهات مختلفة للتعرف على حدود الهدف وحصره بشكل أدق.

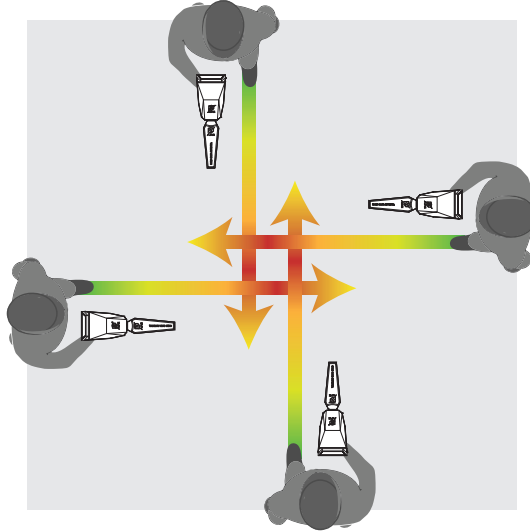

عند حصر وتحديد نقطة الهدف، قم بتعليمها ثم استمر إلى عملية «مقياس العمق».

- بعد تحديد مكان الهدف عن طريق قوة الإشارة المستقبلية.
- ١- حدّد أيقونة العمق  من واجهة نظام البحث على شاشة العرض.
 - ٢- بعد الدخول إلى واجهة «مقياس العمق» ستظهر نافذة تطالب بالضغط على مفتاح المقبض.
 - ٣- وجّه الجهاز نحو نقطة الهدف بشكل متعامد مع الأرض ثم اضغط مفتاح المقبض مرة واحدة. ثمّ ابدأ بالمشي إلى الأمام إلى أن تسمع إشارة صوتية تفيد بانتهاء عملية القياس للعمق.
 - ٤- الجهاز سيقوم بمعالجة شدة قراءة الإشارة لأيونات الهدف وبناءً على النتيجة تحسب قيمة العمق المقدرة.
 - ٥- يظهر خط في واجهة مقياس العمق يوضح التقدير إلى حد ٢٠ متراً.
- بعد الانتهاء من عملية قياس العمق سيظهر خط يدل على العمق المحدد والقيمة بالجانب ضمن الصندوق.

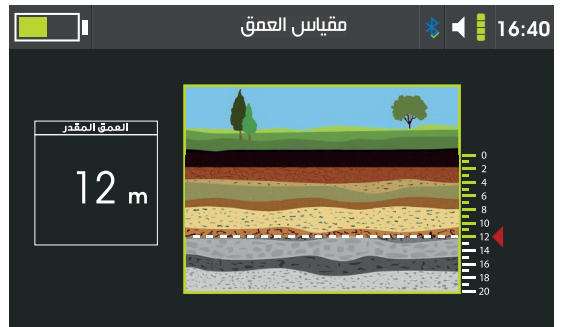
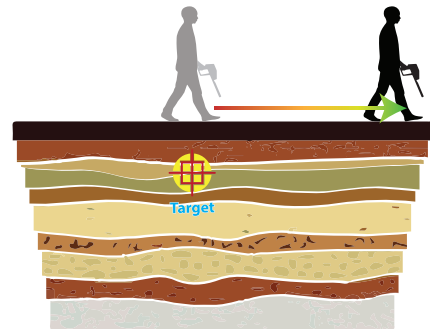

اختر أيقونة الحفظ (OK) على واجهة نظام البحث واضغط (📄) لأخذ النتائج على شاشة العرض وحفظها ضمن ذاكرة الجهاز للمرجعة لاحقاً. النتيجة تحتوي كلاً من قيمة المعايرة والحساسية بالإضافة إلى شدة الإشارة والوقت والتاريخ. لاستعراض النتائج المحفوظة اذهب إلى الإعدادات ثم التخزين واختر النظام الأيوني، ستظهر قائمة بالمحفوظات، اختر النتيجة واضغط للعرض أو الحذف.

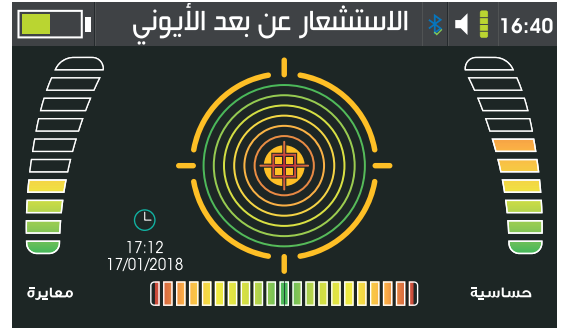



قرص البحث C1 يقدم الدقة المطلوبة للجهاز كي يكتشف القطع الصغيرة والدقيقة، مع التمتع بخفة الوزن وصغر الحجم مما يجعله أفضل أداة لعمليات البحث والتعقب الطويلة.



قرص البحث C2 هو التوازن بين الحساسية والعمق مما يجعله الأداة المثالية لمختلف تضاريس منطقة البحث سواء كانت الأهداف موجودة عميقاً في الأرض أو بالقرب من السطح بدون خسارة لقوة الإشارة أو الحساسية.



قرص البحث C3 هو أداة العمق للجهاز بشكله المستطيل الذي يعطيه تغطية أكبر وقدرة على تحديد الأهداف الكبيرة والعميقة.

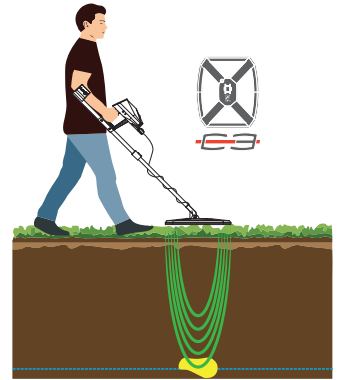
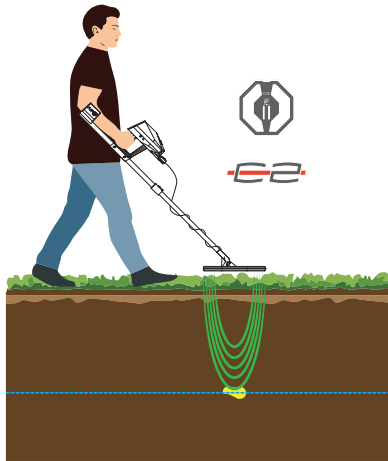
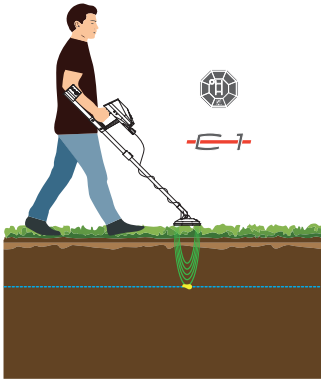

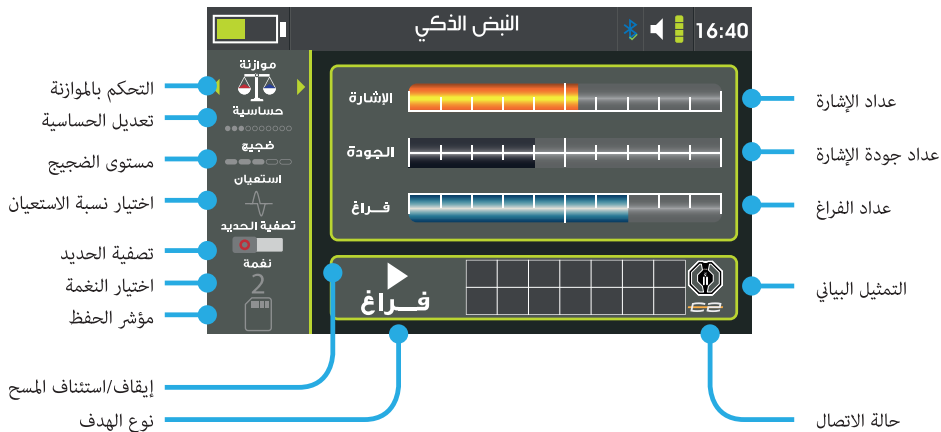

مستوى الضجيج:

يتحكم هذا الخيار بجودة الإشارة. ومن الأفضل زيادة المستوى أيضاً طالما أن الإشارة مستقرة.

اختيار نسبة الاستيعان:



هذا الخيار يتيح تعديل عدد العينات التي تتم معالجتها. ليس هناك داع لتغيير هذه القيمة عن القيمة الافتراضية إلا في حال وجود جهاز آخر في منطقة البحث.

تصفية الحديد:

هذا الخيار يقوم بتعطيل التنبيه الصوتي للمعادن الحديدية بحيث يمكن للمستخدم تجاهل هذا النوع من الأهداف.

قم بتجميع الجهاز كما في «الشكل ٣- تجميع قرص البحث» ثم اختر النبض الذكي من القائمة الرئيسية، سيقوم الجهاز بعرض واجهة نظام المسح التي تحتوي:

التحكم بالموازنة:

اضغط  لإعادة تهيئة العدادات إلى القيم الافتراضية وموازنتها مع الأرض. يمكن ضبط الموازنة بشكل دقيق عن طريق ضغط   للتحكم بشكل أكبر بعملية الموازنة.

ضبط الحساسية:

هذا العيار يقوم بضبط الاستجابة للأهداف الصغيرة والعميقة، من الأفضل زيادة قيمة الحساسية طالما أن الإشارة مستقرة.

اختيار النغمة:

اختر نغمة التنبيه الصوتي للجهاز.

مؤشر الحفظ:

اضغط  لحفظ القيم المعروضة على شاشة المسح في التخزين

للمراجعة لاحقاً.

إيقاف/استئناف المسح:

اضغط مفتاح المقبض لإيقاف أو استئناف عملية البحث.

عداد الإشارة:

يقوم هذا العداد بالتعبئة عندما يتم تحفيز النبض من الجهاز عن طريق وجود هدف. كلما كان الهدف أكبر أو أقرب كلما زاد التحفيز وتعبئة العداد.

عداد جودة الإشارة:

يُظهر هذا العداد الجودة للإشارة المستقبلية بحيث إذا كانت الإشارة عالية بشكل كافي سيقوم الجهاز بمعالجة نوع الهدف تلقائياً.

عداد الفراغ:

هذا العداد يزداد عند تحفيز الإشارة بفجوات أرضية فارغة أو أنفاق أو كهوف.

نوع الهدف:

يظهر نوع الهدف بعد معالجة الإشارة في حال جودتها كانت كافية.

التمثيل البياني:

يقوم بعرض البيانات التي تمت قراءتها مؤخراً بشكل بياني.

حالة الاتصال:

تظهر هذه الأيقونة قرص البحث الموصول وفي حال قطع الاتصال أو عدمه





ملاحظة:

قم بإعادة الموازنة الأرضية بعد تعديل أي من إعدادات البحث.

احمل الجهاز كما هو موضح في الشكل.

ضع قرص البحث على الأرض واضغط مفتاح المقبض للبدء.

أولاً يجب إجراء عملية موازنة أرضية.

للموازنة اضغط  فوق  لكي تقوم العدادات بالتهيئة إلى القيمة الموازنة. في حال الاستمرار باستقبال إشارة مشوشة قم بتعديل الضبط بشكل أدق عن طريق ضغط   فوق .



عندما تتم موازنة الجهاز وتكون كل العدادات على الشاشة فارغة، ارفع الجهاز ٣-٥ سم عن سطح الأرض وتحرك فوق منطقة البحث بشكل مشابه للكسح أو الكسح يميناً ويساراً كما هو موضح في الشكل بوتيرة متوسطة السرعة، حافظ على قرص المسح بشكل متواز مع سطح الأرض أثناء البحث للحصول على أعلى أداء وأدق نتائج.

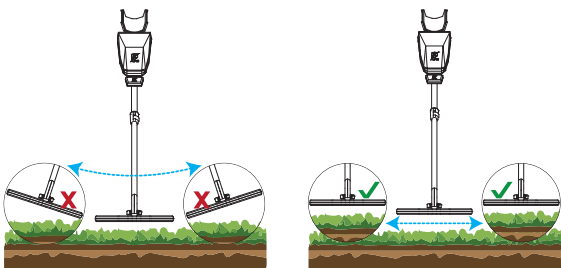
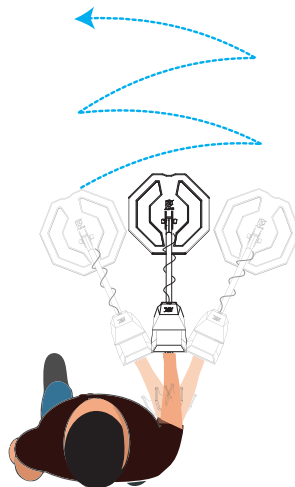

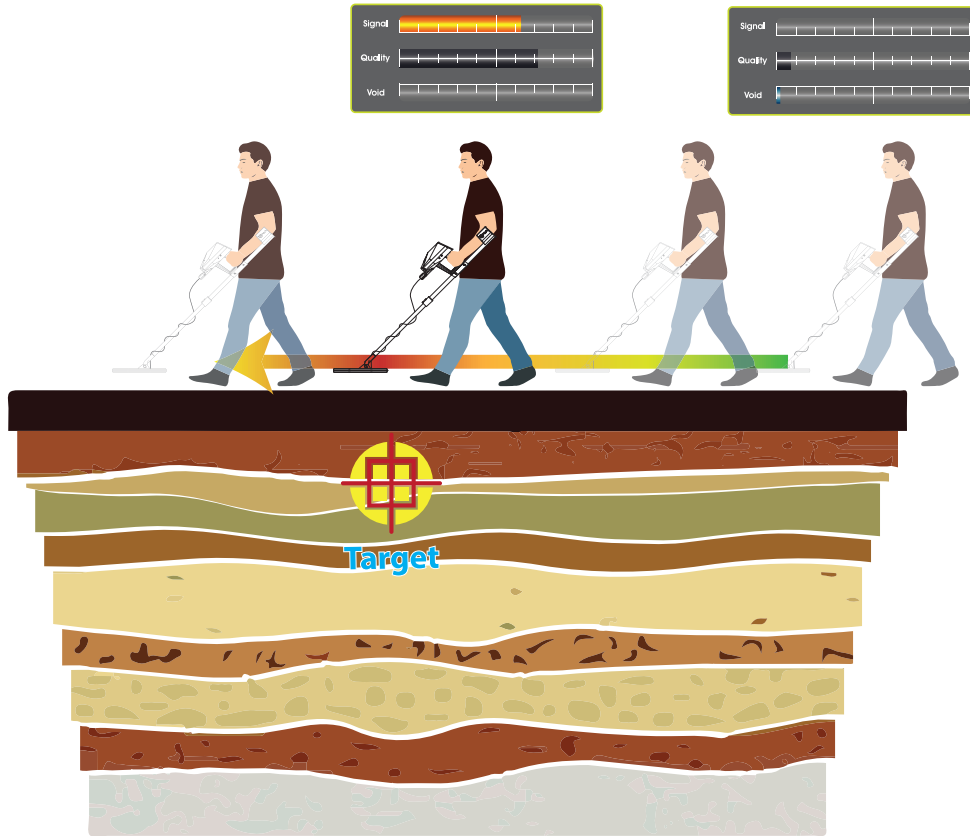

أثناء التحرك فوق منطقة البحث قم بتعقب وملاحظة التغييرات على شاشة العرض في مستوى قراءة الإشارة والجودة والفرغ واستخدم تفاوت الشدة لحصر الأهداف.

يمكن تغيير الحساسية وضبط الموازنة بشكل دقيق لتتيح للمستخدم تحكم دقيق بإعدادات البحث.



يقوم هذا النظام بأخذ قراءات متعامدة للهدف وتحليل البيانات ثم تمثيل النتيجة برسم سطح ثلاثي الأبعاد على الواجهة يبين كلاً من العمق وشدة الإشارة فوق منطقة المسح.

قم بتجميع الجهاز كما في «الشكل ٣ -تجميع قرص البحث» .

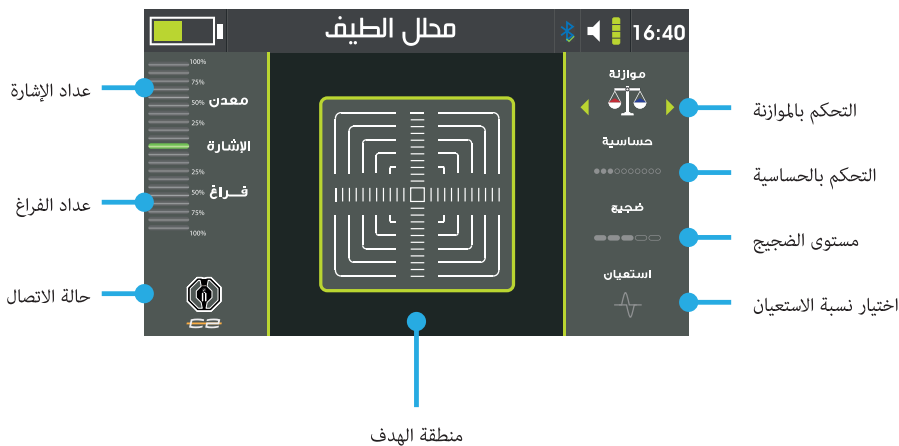
اختر «محلل الطيف» من القائمة الرئيسية.



التحكم بالموازنة:

اضغط  لإعادة تهيئة العدادات إلى القيم الافتراضية وموازنتها مع الأرض. يمكن ضبط الموازنة بشكل دقيق عن طريق ضغط   للتحكم بشكل أكبر بعملية الموازنة.

حالة الاتصال:

تظهر هذه الأيقونة قرص البحث الموصول وفي حال قطع الاتصال أو عدمه تظهر تنبيهاً بتوصيل القرص أو وحدة التوصيل.

ضبط الحساسية:

هذا الخيار يقوم بضبط الاستجابة للأهداف الصغيرة والعميقة، من الأفضل زيادة قيمة الحساسية طالما أن الإشارة مستقرة.

مستوى الضجيج:

يتحكم هذا الخيار بجودة الإشارة، ومن الأفضل زيادة المستوى أيضاً طالما أن الإشارة مستقرة.

اختيار نسبة الاستعيان:

هذا الخيار يتيح تعديل عدد العينات التي تتم معالجتها. ليس هناك داع لتغيير هذه القيمة عن القيمة الافتراضية إلا في حال وجود جهاز آخر في منطقة البحث.

عداد الإشارة:

يقوم هذا العداد بالتعبئة عندما يتم تحفيز النبض من الجهاز عن طريق وجود هدف، كلما كان الهدف أكبر أو أقرب كلما زاد التحفيز وتعبئة العداد.

عداد الفراغ:

هذا العداد يزداد عند تحفيز الإشارة بفجوات أرضية فارغة أو أنفاق أو كهوف.

ملاحظة:

في حال تم البحث بنظام النبض الذكي قبل البدء بالمسح بنظام محلل الطيف، فإن مستويات الحساسية ونسبة الاستعيان ومستوى الضجيج ستنقل من نظام النبض الذكي إلى محلل الطيف تلقائياً.

يجب إعادة عملية الموازنة الأرضية بعد تعديل أي من الإعدادات.

منطقة المسح معدة بقاس 1 متر × 1 متر.

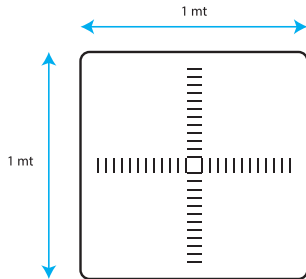

قم بتعديل الموازنة الأرضية خارج منطقة الهدف بحيث يكون الجهاز مستقراً وثابتاً.

اضغط مفتاح المقبض للانتقال فوق منطقة الهدف. ثم اختر جهة البدء عن طريق الضغط على .

ضع قرص البحث على حافة منطقة الهدف التي تم اختيارها ثم اضغط  وقم بتحريك قرص البحث فوق منطقة الهدف مع المؤشر المعروض على الشاشة باتجاه الضلع المقابل.

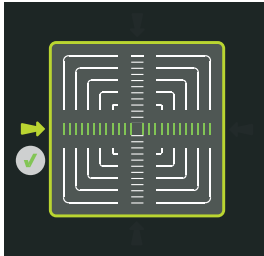
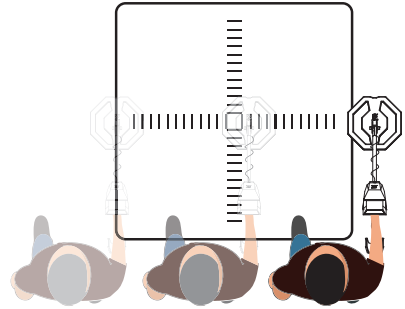
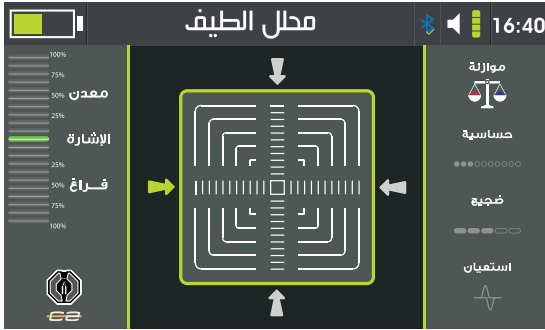
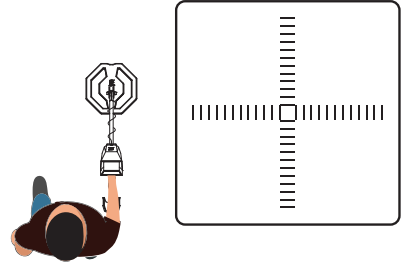

قم بتكرار العملية لكافة جهات منطقة الهدف.

عندما تؤخذ كل القراءات سيقوم الجهاز بمعالجة البيانات وعرضها بتمثيل بياني ثلاثي الأبعاد يوضح شدة الإشارة ونوعها. النتيجة النهائية ستُظهر أيضاً نوع الهدف والعمق المقدر.

يمكن للمستخدم حفظ النتيجة أو إعادة عملية المسح من جديد عند الانتهاء.

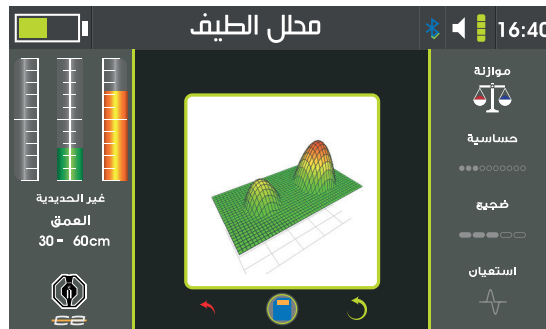
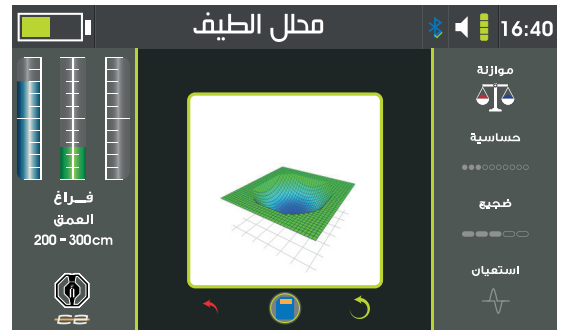
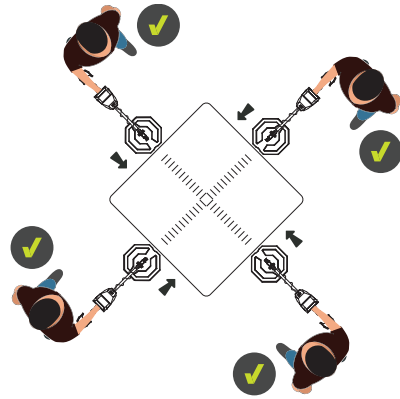

يمكن استخدام أحد الوضعين التاليين لنظام البحث بعيد المدى:

١- البحث بعيد المدى اليدوي : 

مصطلح يدوي يصف قدرة المستخدم على ضبط واختيار معايير البحث يدوياً لتلائم المتطلبات المرغوبة، حيث يمكن اختيار نوع الهدف من قائمة الأهداف بالإضافة إلى إعدادات أخرى كمسافة البحث الأمامية والعمق.

٢- البحث بعيد المدى التلقائي :

يحتوي الجهاز على نظام كشف تلقائي لتحديد الأهداف وإظهار أنواعها على شاشة العرض تلقائياً، وحساب مسافة بعد الهدف عن الجهاز بدقة عالية.

يمكن للمستخدم أيضاً التحقق من العمق تلقائياً بعد الحصول على موقع الهدف.

يوفر الجهاز للمستخدم تقريراً حول عملية البحث مع إمكانية الحفظ.

قبل البدء بعملية البحث يجب أن يكون الجهاز مجمع كما في «الشكل ٥- تجميع هوائي الاستقطاب العالي» بالإضافة إلى «الشكل ٦- تجميع الهوائيات المتحركة» .



بعد اختيار نظام البحث بعيد المدى اليدوي من القائمة الرئيسية ستظهر واجهة معايير البحث:

١- نوع الهدف:

يمكن للمستخدم اختيار الهدف المرغوب البحث عنه من قائمة الأهداف التي تحتوي على: (ذهب، ذهب خام، فضة، نحاس، برونز، حديد، قصدير، رصاص، ألومنيوم، نيزك، ألماس، زمرد، مياه، فراغ).

لاختيار الهدف قم بالضغط على   ثم  للتأكيد.

٢- مسافة البحث الأمامية:

تبدأ من مسافة ١٠٠ متر لتصل إلى ٢٢٥٠ متراً كحد أعظمي.

لاختيار مسافة البحث الأمامية قم بالضغط على   ثم  للتأكيد.

٣- عمق البحث:

يبدأ العمق من ١ متر ليصل إلى ٥٠ متراً كحد أعظمي بالنسبة للأهداف المعدنية، بينما يبدأ من ١٠ متر ليصل إلى ٥٠٠ متراً كحد أعظمي بالنسبة للمياه.

لاختيار العمق قم بالضغط على   ثم  للتأكيد.

٤- بدء البحث:

تُظهر الواجهة الأخيرة المعايير التي تم اختيارها للبحث.

اضغط مفتاح  للاستمرار إلى واجهة نظام البحث.

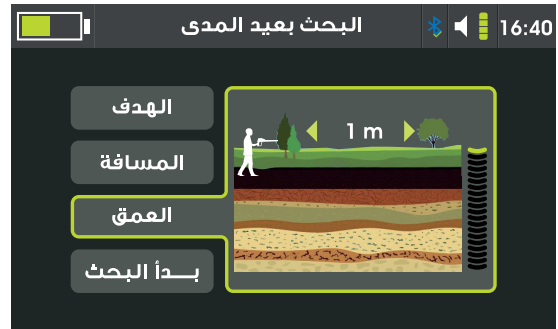

سيظهر رسم توضيحي لوضعية حمل الجهاز الصحيحة قبل البدء، والتي تكون بحمل الجهاز بشكل متوازي مع الأرض وهوائيات البحث المتحركة متجهة إلى المنتصف.

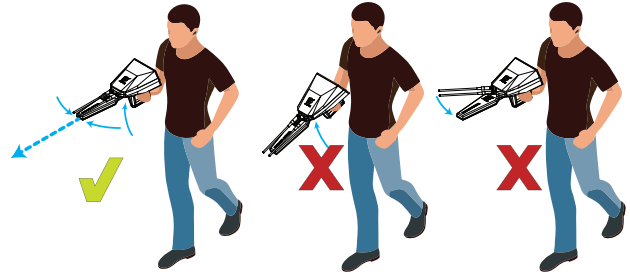

بعد حمل الجهاز بالشكل الصحيح اضغط مفتاح المقبض أو OK للاستمرار.

تحتوي واجهة البحث على العناصر التالية:

١- نافذة الرسم البياني التي توضح خرج الإشارة أثناء التشغيل والإرسال بشكل صحيح.

٢- بوصلة تظهر اتجاه الجهاز الحالي.

٣- مؤشر التوازن الذي يوضح درجة ميل الجهاز على المحور العمودي، يجب على المستخدم إبقاء المؤشر ضمن المجال الأخضر.

٤- نافذة معلومات معايير البحث للهدف.

٥- مؤشر الحفظ الذي يقوم بتخزين البيانات الظاهرة على الشاشة للمرجعة لاحقاً.

٦- مؤشر الهوائيات المتحركة يظهر اتجاه الهوائيات بالنسبة للجهاز.

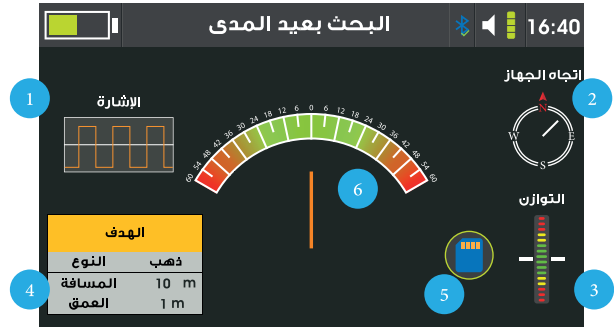
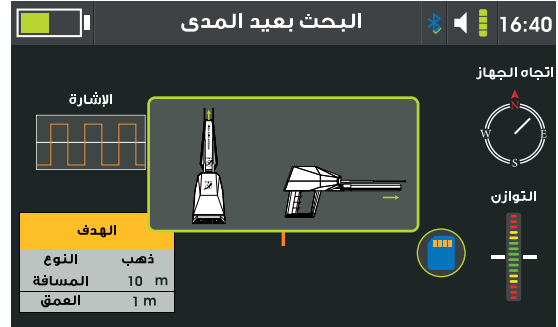

العمل على تحديد الأهداف باستخدام النظام:

يجب أن يكون الجهاز موازناً ومحمولاً بشكل صحيح.

مؤشر التعقب سيظهر في منتصف واجهة النظام.

قم بحمل الجهاز وانتظر استقبال الإشارة بدلالة تحرك الهوائيات من مكان الموازنة السابق باتجاه آخر.

على المستخدم الالتفاف مع الهوائيات نحو الاتجاه الجديد.

قم بإعادة ضبط مؤشر التعقب بالضغط على مفتاح المقبض لتعيد المؤشر إلى المنتصف مرة أخرى.

في حال ثبات الهوائيات على نفس الاتجاه، يكون مسار الهدف صحيحاً.

أما في حالة تغير اتجاه الهوائيات عن المسار فيجب على المستخدم إعادة الخطوات السابقة مرة أخرى.

بعد التأكد من مسار الهدف يمكن للمستخدم المشي باتجاهه وتحديد موقعه.

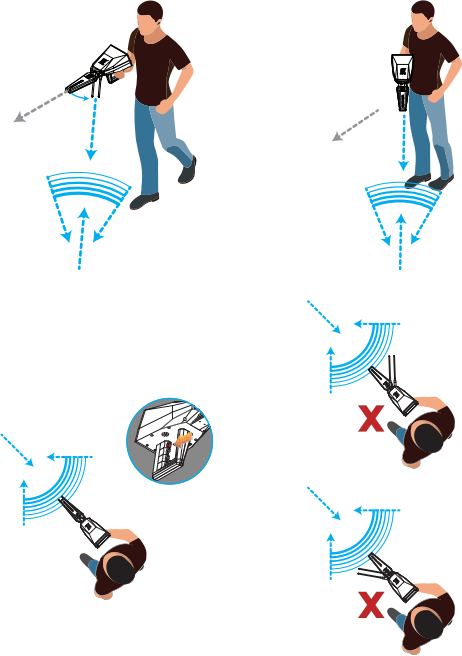
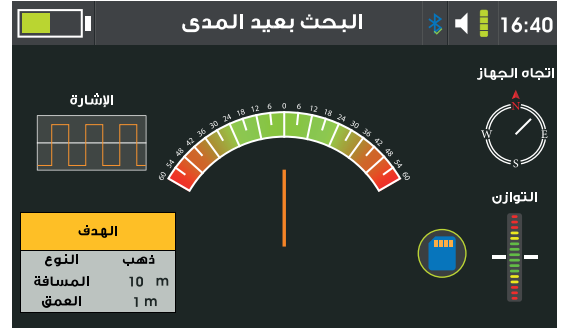

اضغط على مفتاح المقبض مرة أخرى لعرض مؤشر الهدف والذي هو شكل معين في أعلى منتصف مؤشر المسار.

سيصدر الجهاز تنبيهات صوتية تفاعلية للدلالة على مسار الهدف بالإضافة للمؤشر على شاشة العرض، قم بالمشي تبعاً للمسار الظاهر.

في حال التفاف الهوائيات بعض الشيء عن المسار الصحيح يميناً أو يساراً، سيظهر على شاشة العرض أسهم تدل المستخدم على تعديل المسار للعودة للاتجاه الصحيح مرة أخرى.

عند المشي إلى نقطة الهدف وتخطيها ستقوم الهوائيات بالالتفاف إلى الورااء سواء يميناً أو يساراً، هنا يجب على المستخدم الوقوف ووضع دلالة فوق النقطة التي هي نقطة الوقوف الأول.

ثم الالتفاف مع الهوائيات إلى الورااء إلى أن تستقر على المسار الجديد مرة أخرى.

ستقوم الهوائيات بالاستقرار على نفس خط المسار لكن بالاتجاه المقابل. قم بالمشي على نفس الاتجاه إلى أن تلتف الهوائيات إلى الورااء مرة ثانية، هنا يجب على المستخدم الوقوف ووضع دلالة فوق النقطة التي هي نقطة الوقوف الثاني.

نقطة الهدف تكون بالمنتصف بين نقطة الوقوف الأول ونقطة الوقوف الثاني.

عند الانتهاء من مرحلة تعقب الهدف قم بالاستمرار إلى قياس العمق بالضغط على مفتاح  .

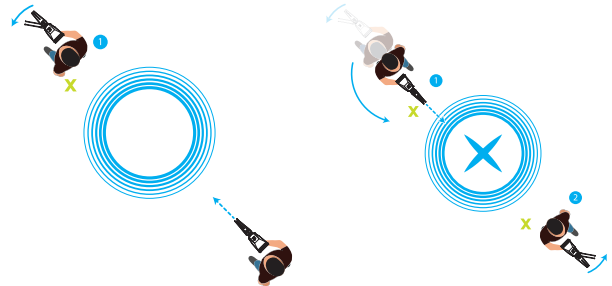
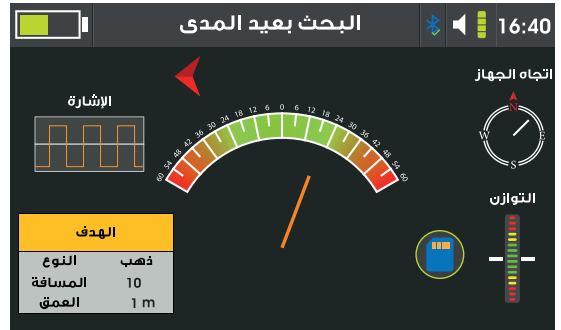
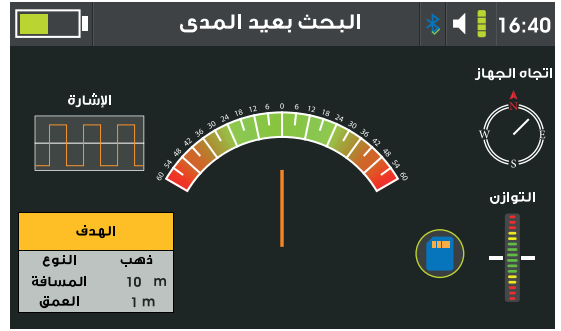

اختر البحث بعيد المدى التلقائي من القائمة الرئيسية.

سيظهر رسم توضيحي لوضعية حمل الجهاز الصحيحة قبل البدء، والتي تكون بحمل الجهاز بشكل متوازي مع الأرض وهوائيات البحث المتحركة متجهة إلى المنتصف.

بعد حمل الجهاز بالشكل الصحيح اضغط مفتاح المقبض أو **OK** للاستمرار.

تظهر واجهة نظام البحث وفيها العناصر التالية:

- ١- مؤشر البحث في منتصف الواجهة.
- ٢- بوصلة تظهر اتجاه الجهاز الحالي.
- ٣- مؤشر التوازن الذي يوضح درجة ميل الجهاز على المحور العمودي، يجب على المستخدم إبقاء المؤشر ضمن المجال الأخضر.
- ٤- مؤشر كشف الهدف التفاعلي.
- ٥- مراحل البحث والمرحلة الحالية.

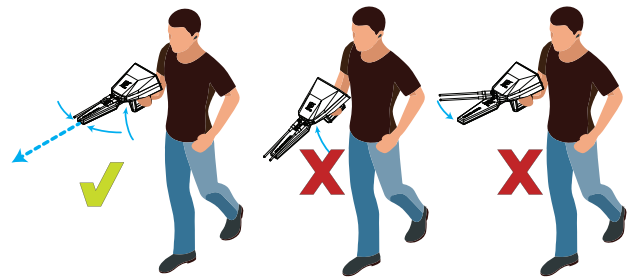
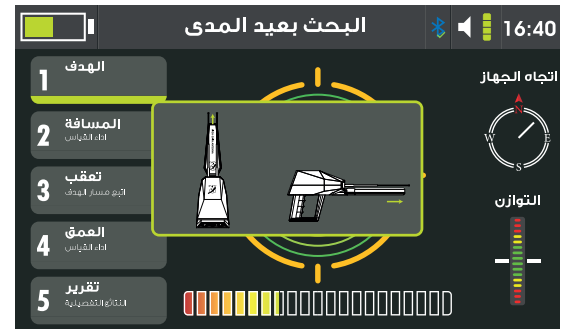

قم بحمل الجهاز وتوجه نحو منطقة البحث المستهدفة ثم انتظر استقبال الإشارة بدلالة تحرك الهوائيات من مكان الموازنة السابق باتجاه آخر.

على المستخدم الالتفاف مع الهوائيات نحو الاتجاه الجديد، بينما يتم تعبئة عداد الكشف التفاعلي، انتظر انتهاء عملية البحث.



لاستعراض الأهداف المكتشفة، اضغط مفتاح (←) أو (→) لرؤية نوع الأهداف.

قم بتحديد أحد الأهداف المكتشفة لحصر موقعه وقياس المسافة.

عند تحديد الهدف من قائمة الأهداف المكتشفة، الواجهة تنتقل إلى المرحلة التالية في النظام وهي مرحلة قياس العمق.

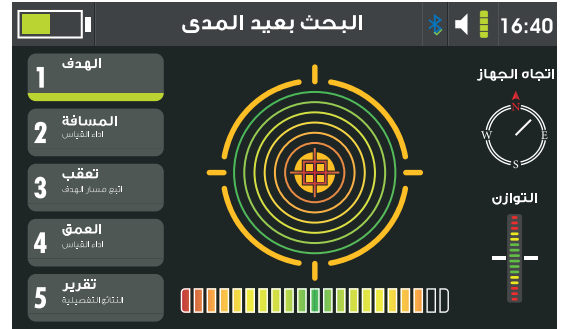



لاحظ أن الجهاز سيصدر تنبيهاً صوتياً عندما يتوجه الجهاز نحو الهدف الذي تم اختياره.

هذه النقطة والاتجاه هما نقطة واتجاه بدء البحث لقياس مسافة الهدف.

قياس مسافة الهدف:

عند توجيه الجهاز نحو الهدف سيصدر تنبيهاً صوتياً، يجب المحافظة على هذا الاتجاه.

هنا يجب تحديد نقطة البدء إما يمين أو يسار النقطة الحالية عن طريق ضغط مفتاحي   ثم اضغط مفتاح .

سيظهر سهم يدل على وجوب التحرك مسافة ٢٥ متراً بذلك الاتجاه بناءً على نقطة البدء التي تم اختيارها.

بعد المشي مسافة ٢٥ متراً، احمل الجهاز وانتظر قراءة الهوائيات.

قراءة الهوائيات تحصل بدلالة الالتفاف نحو اتجاه الهدف بالتقاطع مع المسار الأول.

في حال حدوث قراءة للإشارة اضغط مفتاح المقبض للحصول على مسافة الهدف والمتابعة إلى المرحلة التالية.

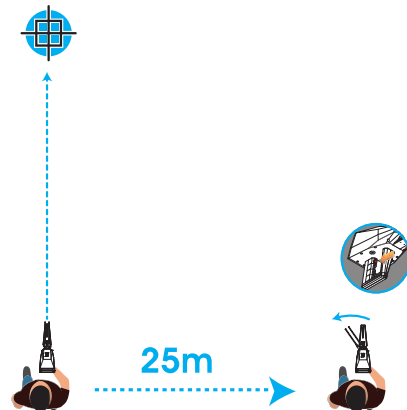

ستظهر النتيجة في منتصف الواجهة. في حال عدم ظهور النتيجة سيومض المؤشر مفيداً أنه يجب على المستخدم المشي مسافة ٢٥ متراً أخرى.

ثم اضغط  ليظهر مثلث مع مسافة الهدف بدءاً من نقطة البحث.

سيستمر النظام بالمتابعة إلى المرحلة التالية وهي مرحلة تعقب الهدف.

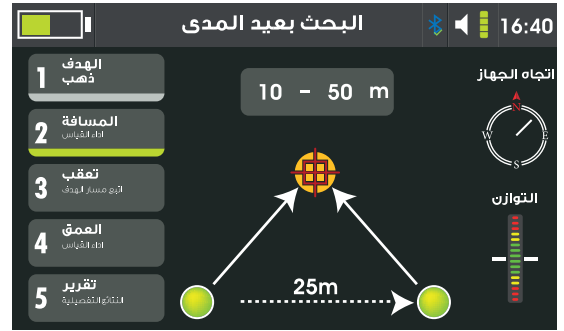

عملية تعقب الهدف

قم بالمحافظة على اتجاه الجهاز.

سيظهر مؤشر تعقب الإشارة في منتصف واجهة البحث.

قم بتهيئة اتجاه المؤشر عن طريق ضغط مفتاح المقبض.

قم بمتابعة اتجاه الهوائيات، في حال محافظة الهوائيات على المسار فهذا يدل على صحة مسار الهدف، أما في حال تغير اتجاه الهوائيات فعلى المستخدم تكرار الخطوات السابقة.

ابدأ المشي باتجاه المؤشر لتتعقب مسار الهدف وتحديده.

يقوم الجهاز بإصدار تنبيهات صوتية لاتجاه الهدف.

قم بالمشي نحو ذلك الاتجاه، وفي حال إلتفاف الهوائيات قليلاً بعيداً عن المسار الصحيح يميناً أو يساراً، ستظهر الشاشة أسهماً ي تدل المستخدم على تعديل المسار نحو الاتجاه الصحيح.

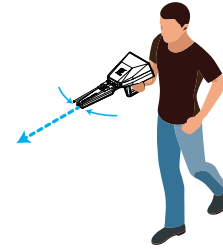
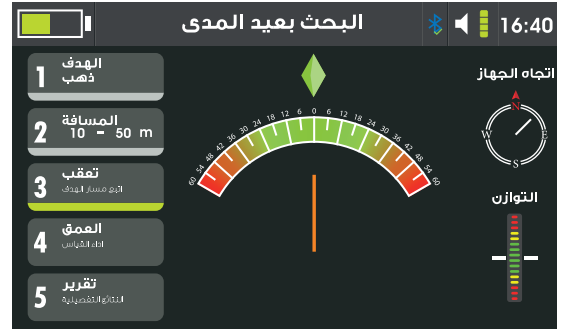

عند المشي إلى نقطة الهدف وتخطيها ستقوم الهوائيات بالاتفاف إلى الورااء سواء يميناً أو يساراً، هنا يجب على المستخدم الوقوف ووضع دلالة فوق نقطة الوقوف هذه وتكون هي نقطة الوقوف الأول .

ثم الالتفاف مع الهوائيات إلى الورااء إلى أن تستقر على المسار الجديد مرة أخرى.

ستقوم الهوائيات بالاستقرار على نفس خط المسار لكن بالاتجاه المقابل. قم بالمشي على نفس الاتجاه إلى أن تلتف الهوائيات إلى الورااء مرة ثانية، هنا يجب على المستخدم الوقوف ووضع دلالة فوق نقطة الوقوف هذه وتكون هي نقطة الوقوف الثاني.

نقطة الهدف ستكون بالمنصف بين نقطة الوقوف الأول ونقطة الوقوف الثاني.

عند الانتهاء من مرحلة تعقب الهدف قم بالاستمرار إلى قياس العمق بالضغط على مفتاح  .

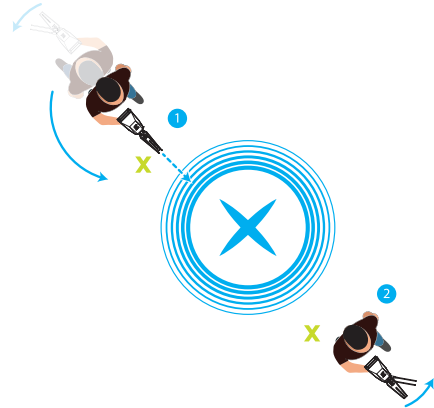
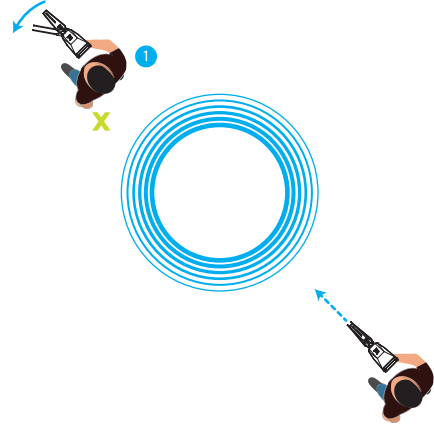

مرحلة قياس العمق:

على المستخدم المشي مسافة 5-10 أمتار بعيداً عن نقطة الهدف، أثناء عرض الشاشة لواجهة الاستعداد.

اضغط مفتاح المقبض وانتظر قراءة الهوائيات بدلالة الاتجاه نحو موقع الهدف مرة أخرى.

عند انتهاء القراءة، ستظهر نتيجة العمق على شاشة العرض ثم سيتابع النظام إلى المرحلة التالية وهي تقرير البحث.

التقرير:

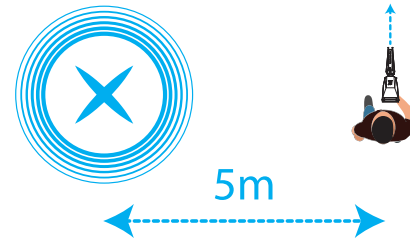
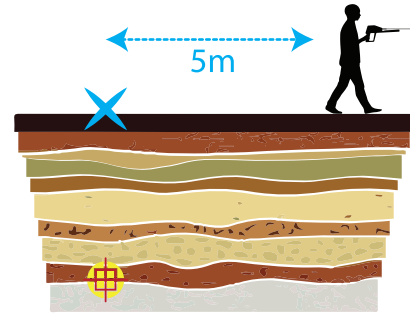

يوفر التقرير ملخصاً عن عملية البحث بما في ذلك نوع الهدف ومسافته والعمق والمسار المتبع، يمكن للمستخدم حفظ هذا التقرير في ذاكرة الجهاز للاستعراض لاحقاً أو إهمال التقرير عن طريق الخروج من الواجهة والتأكيد.



بعد اختيار النظام من القائمة الرئيسية ستظهر واجهة المسح على شاشة العرض.

قم بغرس مجسات المسح في المنطقة المراد مسحها ووصل ملاقط التوصيل بالمجسات.

ثم قم بتوصيل الملائق بوحدة الاتصال عن طريق أسلاك التوصيل ومن ثم قم بتوصيل الوحدة بمقدمة الجهاز.

اختر هدف المسح عن طريق ضغط مفتاحي   واضغط  لبدء المسح.

يمكن للجهاز أن يمسح الأهداف التالية: (ذهب، فضة، نحاس، نحاس أصفى، حديد، مياه، فراغ)

مؤشر الاتصال يمين أسفل شاشة العرض يظهر حالة وحدة الاتصال ومجسات المسح.

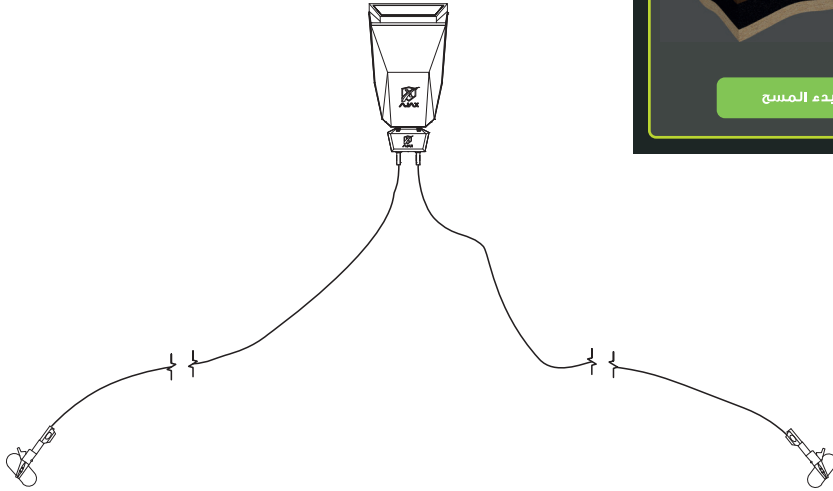

سيقوم الجهاز ببدء عملية المسح للمنطقة وإظهار النتيجة عند الانتهاء.

تُظهر النتيجة كلاً من احتمالية وجود الهدف الممسوح وقيمة العمق المقدّر.

بعد الانتهاء من عملية المسح يمكن حفظ النتيجة أو إعادة عملية المسح مرة أخرى.



شحن البطارية

قم بشحن البطارية قبل استخدام الجهاز لأول مرة أو بعد تركه دون استخدام لفترات طويلة.

استخدم شاحن وبطارية وأسلاك آجاكس أو ملحقات معتمدة من آجاكس.

استخدام شاحن أو أسلاك غير معتمدة قد يؤدي إلى ضرر البطارية والجهاز.

توصيل الشاحن بشكل خاطئ قد يحدث ضرراً بالجهاز والبطارية.

الأعطال والأضرار الناجمة عن سوء الاستخدام غير مشمولة بالكفالة.

استخدم الأسلاك المرفقة مع الجهاز حصرياً، من الممكن أن يتضرر الجهاز في حالة

استخدام ملحقات أخرى.

لحفظ الطاقة قم بفصل الشاحن من المقبس الكهربائي عند الانتهاء من الشحن.

الشاحن لا يحتوي على مفتاح تشغيل لذا يجب فصل الشاحن من المقبس الكهربائي

في حالة عدم الاستخدام لتوفير الطاقة.

يجب أن يبقى الشاحن والمقبس الكهربائي قريب وسهل الوصول عند الشحن.

١- قم بتوصيل سلك الشاحن في مأخذ الشحن في الوحدة الرئيسية للجهاز.

٢- قم بتوصيل الشاحن في المقبس الكهربائي.

٣- عند الانتهاء من الشحن قم بفصل الشاحن من الجهاز ثم قم بفصل الشاحن من

المقبس الكهربائي.

احتياطات بيئة التشغيل

من الممكن أن يسخن الجهاز تبعاً لعوامل بيئة التشغيل، في هذه الحالة يرجى أخذ الحيطة من الأمور التالية:

كن حذراً لتفادي تقصير عمر البطارية أو إلحاق الضرر بالجهاز.

- لا تحفظ الجهاز في منطقة باردة أو ساخنة جداً.

- لا تترك الجهاز عرضة لأشعة الشمس لفترات طويلة.

- لا تستخدم أو تحفظ الجهاز لفترات طويلة في بيئة شديدة الحرارة، مثلاً داخل

السيارة في الصيف.

- لا تضع الجهاز في أماكن من الممكن أن تتعرض لحرارة شديدة.

- لا تحفظ الجهاز قرب أجهزة التسخين أو فرن ميكروويف أو أجهزة جهد عالي.

- لا تستخدم بطارية أو شاحنًا متضرراً أبداً.

نصائح واحتياطات شحن البطارية

عندما تكون البطارية منخفضة سيظهر مؤشر البطارية على الشاشة بشكل فارغ. عندما تكون البطارية فارغة بشكل كامل لا يمكن تشغيل الجهاز مباشرة بعد توصيل الشاحن، اترك البطارية بضعاً من الدقائق بعد توصيل الشاحن قبل تشغيل الجهاز.

يمكن استخدام الجهاز أثناء الشحن، لكن من الممكن أن تمتد مدة الشحن لفترة أطول.

في حالة عدم استقرار مصدر الطاقة أثناء الشحن من الممكن للجهاز أن يتوقف عن الاستجابة، قم بإزالة الشاحن مباشرة من الجهاز.

أثناء الشحن من الممكن للجهاز والشاحن أن يسخنا قليلاً بشكل تدريجي، هذا من الطبيعي ولا يؤثر على عمر وأداء الجهاز.

في حال كان الجهاز لا يشحن بشكل سليم يرجى مراجعة آجاسك بالجهاز والشاحن أو أحد الموزعين المعتمدين.

AJAX DETECTION TECHNOLOGY LTD.

Address 1201 N.W. Briarcliff Parkway, 2nd Floor,
Kansas City, Missouri, 64116 USA

Telephone +1 816 298 0485
+1 816 399 3744

E-mail info@ajaxdetection.com
Web site <http://www.ajaxdetection.com>

WEEE (Waste Electrical and Electronic Equipment) Statement

To protect the global environment and as an environmentalist, AJAX must remind you that... Under the European Union ("EU") Directive on Waste Electrical and Electronic Equipment, Directive 2002/96/EC, which takes effect on August 13, 2005, products of "electrical and electronic equipment" cannot be discarded as municipal waste anymore, and manufacturers of covered electronic equipment will be obligated to take back such product at the end of their useful life. AJAX will comply with the product take back requirements at the end of life of AJAX-branded products that are sold into the EU. You can return these products to local collection points.

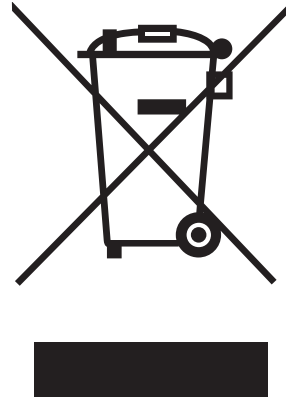

Environmental Policy

The product has been designed to enable proper reuse of parts and recycling and should not be thrown away at its end of life.

Users should contact the local authorized point of collection for recycling and disposing of their end-of-life products.

Visit the AJAX website and locate a nearby distributor for further recycling information.

Users may also reach us at <envo@ajaxdetcor.com> for information regarding proper Disposal, Take-back, Recycling, and Disassembly of AJAX products.



WEEE (Waste Electrical and Electronic Equipment) Statement

European Union:



Batteries, battery packs, and accumulators should not be disposed of as unsorted household waste. Please use the public collection system to return, recycle, or treat them in compliance with the local regulations.

Taiwan:

廢電池請回收



For better environmental protection, waste batteries should be collected separately for recycling or special disposal.

California, USA:



The button cell and Li-ion battery may contain perchlorate material and requires special handling when recycled or disposed of in California.

For further information please visit:

<http://www.dtsc.ca.gov/hazardouswaste/perchlorate/>



AJAX
DETECTION TECHNOLOGY

www.ajaxdefector.com