

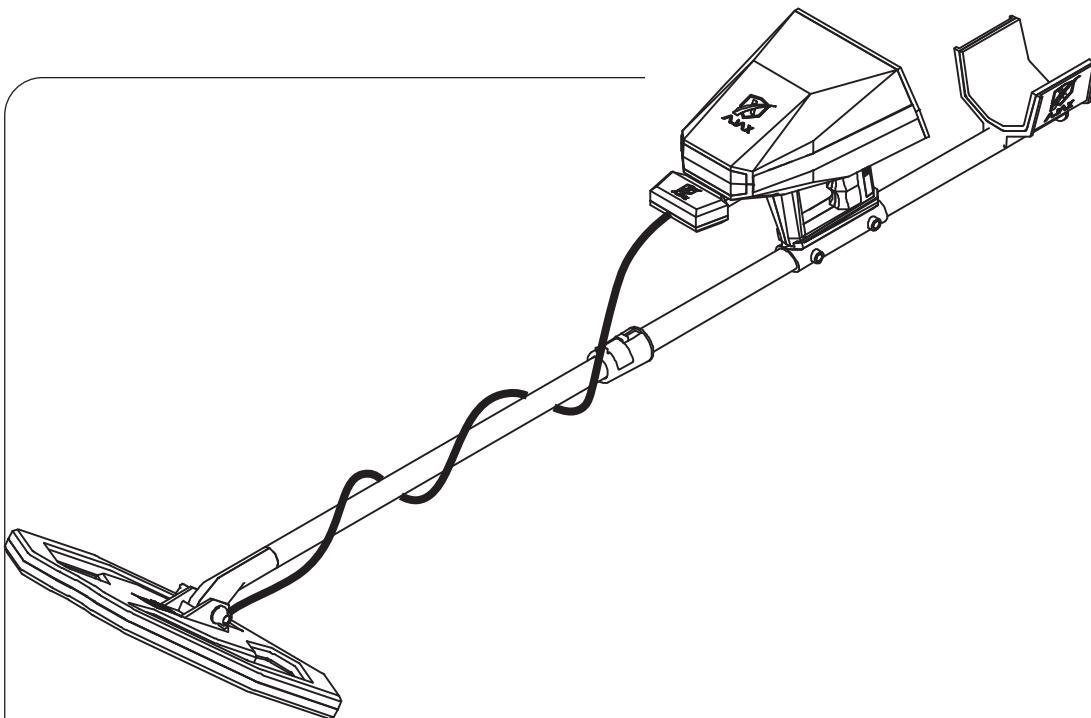

AJAX

DETECTION TECHNOLOGY

MANUEL
DE L'UTILISATEUR



AJAX
DETECTION TECHNOLOGY

Primero

MANUEL DE L'UTILISATEUR

Aucune partie de ce manuel, y compris les produits et logiciels qui y sont décrits, ne peut être reproduite, transmise, transcrite, stockée dans un système de recherche, ni traduite dans une langue quelconque, sous quelque forme ou par quelque moyen que ce soit, à l'exception de la documentation conservée par l'acheteur à des fins de sauvegarde, sans l'autorisation écrite expresse de AJAX DETECTION TECHNOLOGY LTD. ("AJAX").

La garantie ou le service du produit ne sera pas prolongé si: (1) le produit est réparé, modifié ou altéré, sauf si une telle réparation, modification ou altération est autorisée par écrit par AJAX: ou (2) le numéro de série du produit est effacé ou manquant.

AJAX FOURNIT CE MANUEL "TEL QUEL" SANS GARANTIE D'AUCUNE SORTE, EXPRESSE OU IMPLICITE, Y COMPRIS, SANS LIMITATION, LES GARANTIES IMPLICITES RELATIVES AUX CONDITIONS DE QUALITE MARCHANDE OU D'ADEQUATION A UN USAGE PARTICULIER. AJAX, SES ADMINISTRATEURS, DIRIGEANTS, EMPLOYES OU AGENTS NE PEUVENT EN AUCUN CAS ETRE TENUS RESPONSABLES DES DOMMAGES INDIRECTS, SPECIAUX, ACCIDENTELS OU CONSECUTIFS (Y COMPRIS LES DOMMAGES ET INTERETS POUR PERTE DE PROFIT, PERTE D'ACTIVITE, PERTE D'USAGE OU DE DONNEES, INTERRUPTION D'ACTIVITE ET SIMILAIRE), MEME SI AJAX A ETE AVISEE DE LA POSSIBILITE DE TELS DOMMAGES RESULTANT D'UN DEFAUT OU D'UNE ERREUR DE CE MANUEL OU DE CE PRODUIT.

LES SPECIFICATIONS ET LES INFORMATIONS CONTENUES DANS CE MANUEL SONT FOURNIES A TITRE D'INFORMATION UNIQUEMENT ET SONT SUSCEPTIBLES DE CHANGER A TOUT MOMENT SANS PREAVIS. ELLES NE DOIVENT PAS ETRE INTERPRETEES COMME UN ENGAGEMENT DE LA PART D'AJAX. AJAX N'ASSUME AUCUNE RESPONSABILITE POUR LES ERREURS OU INEXACTITUDES POUVANT APPARAITRE DANS CE MANUEL, Y COMPRIS LES PRODUITS ET LOGICIELS DECRITS DANS CELUI-CI.

Les produits et dénominations figurant dans ce manuel peuvent être ou non des marques déposées ou des droits d'auteur de leurs sociétés respectives et sont utilisés uniquement à des fins d'identification et dans l'intérêt du propriétaire, sans intention de porter atteinte à leurs droits.

Table des matières

Information sur la sécurité.....	6
Où trouver plus d'informations.....	6
Introduction.....	7
Résumé de la spécification.....	8
Contenu du colis.....	9
Vue d'ensemble.....	13
Touches dures.....	14
Assemblage de la batterie.....	16
Assemblage.....	17
Assemblage du scanner d'imagerie.....	18
Assemblage de la bobine de recherche.....	20
Assemblage de Gradio Smart.....	21
Assemblage de l'Antenne à gain élevé.....	22
Assemblage des antennes itinérantes.....	23
La configuration initiale.....	24
Interface de l'utilisateur.....	25
Réglages.....	26
Langue.....	26
Heure et Date.....	26
Affichage.....	27
Son.....	28
Mode d'alimentation.....	29
Espace de rangement.....	30
Bluetooth.....	31
Info.....	32
Sécurité.....	33
Réinitialiser.....	34

Réglages rapides.....	35
Scan 3D du sol.....	36
Appareil:.....	36
Tablette:.....	41
Appariement de tablette:.....	42
Gradio Smart.....	47
Balayage en direct (Live scan).....	52
Longue portée ionique.....	54
Lancer la recherche.....	56
Équilibre au sol.....	57
Localisation du point cible et vérification de la cible.....	58
Mesure de la profondeur.....	60
Sauvegarder.....	61
Bobines de recherche.....	63
Impulsion intelligente.....	64
Analyseur de spectre.....	68
Localisateur de longue distance.....	72
Recherche manuelle de longue portée.....	73
Recherche automatique de longue portée.....	77
Géophysique.....	84
Batterie.....	86
Chargement de la batterie.....	86
Précautions pour l'environnement d'exploitation.....	86
Conseils et précautions de chargement de la batterie.....	87
Informations de contact.....	88
Déclaration DEEE (déchets d'équipements électriques et électroniques).....	90

Information sur la sécurité

Les composants inclus dans cet emballage sont susceptibles d'être endommagés par les décharges électrostatiques [ESD]. Veuillez respecter les instructions suivantes pour assurer le bon assemblage du périphérique.



Assurez-vous que tous les composants sont correctement connectés. Des connexions desserrées peuvent empêcher le périphérique de reconnaître un composant ou de ne pas démarrer.

Tenez fermement l'appareil lors de l'assemblage ou de l'utilisation.

Il est recommandé de vous décharger de l'électricité statique en touchant un autre objet en métal avant de manipuler l'appareil.

Stockez l'appareil dans un environnement exempt d'électricité statique lorsque vous ne l'utilisez pas.



Ne pas assembler, ni utiliser l'appareil avant d'avoir lu le manuel d'utilisation. Cela pourrait causer des dommages permanents aux composants et causer des blessures à l'utilisateur.



Si vous avez besoin d'aide pendant l'étape de l'installation, veuillez contacter le support par téléphone ou via le service d'assistance en ligne. Mettez toujours l'appareil hors tension avant de le ranger.



Conservez ce manuel pour s'y référer ultérieurement.

Gardez cet appareil à l'abri de l'humidité.

Assurez-vous que votre prise électrique fournit la même tension que celle indiquée sur le chargeur avant de la brancher à la prise électrique.

Toutes les mises en garde et tous les avertissements sur

l'appareil et dans le manuel de l'utilisateur doivent être notés.

Si l'une des situations suivantes se produit, faites vérifier le périphérique par le personnel de maintenance:

Un liquide a pénétré dans l'appareil.

L'appareil a été exposé à l'humidité.

L'appareil ne fonctionne pas bien ou vous ne pouvez pas le faire fonctionner conformément au manuel de l'utilisateur.

L'appareil est tombé ou a été endommagé.

L'appareil présente des signes évidents de rupture.



Ne laissez pas l'appareil dans un environnement où la température est supérieure à 60 °C, vous risquez de l'endommager.

Où trouver plus d'informations

Reportez-vous aux sources suivantes pour plus d'informations et pour les mises à jour du produit et du logiciel.

1. Sites web AJAX:

Le site Web AJAX fournit des informations mises à jour sur les matériels et logiciels AJAX. Reportez-vous aux informations de contact AJAX.

2. Documentation optionnelle:

Votre colis de produit peut contenir une documentation optionnelle, telle que des dépliants de garantie, qui peut avoir été ajoutée par votre revendeur. Ces documents ne font pas partie du colis standard.

Introduction

AJAX vous présente les systèmes de détection les plus puissants et les plus précis avec des systèmes et logiciels avancés sans précédent. Primero, le premier détecteur au monde, constitue une nouvelle révolution scientifique qui vous fournit pour la première fois, toutes les ressources nécessaires à la recherche et à l'exploration. Et grâce à AJAX, seulement dans le domaine de la technologie des détecteurs, Primero possède une conception unique et moderne qui vous permet de travailler sur tous les systèmes de détection et d'exploration, contenant un niveau de programmes d'exploitation et de paramètres vous permettant de contrôler l'ensemble des projets de vos voyages d'exploration jusqu'à ce que vous atteigniez votre cible.

- Ajax Primero contient 9 systèmes différents spécialisés dans la détection d'or, de minéraux et de cibles enterrées avec des performances technologiques de haut niveau et avec de nouveaux concepts. Ces systèmes vous fournissent des résultats précis, intégrés autour de la cible avec des détails plus spécifiques.

Cet appareil peut être utilisé avec 9 systèmes de détection et d'exploration différents :

- 1- Système Gradio smart
- 2- Scan en direct
- 3- Scanner de sol 3D
- 4- Pulsion intelligente (Smart Pulse)
- 5- Analyseur de spectre
- 6- Longue portée ionique
- 7- Localisateur longue portée automatique
- 8- Manuel du localisateur longue portée
- 9- Géophysique

Merci d'avoir acheté le dispositif de détection AJAX Primero.

Cette section Démarrage rapide explique comment assembler votre appareil.

Certaines des installations proposent également des démonstrations vidéo. Veuillez cliquer sur le lien URL pour les visionner via le navigateur Web sur votre téléphone ou votre tablette. Vous pouvez même avoir un lien vers l'URL en scannant le code QR.

Résumé de la spécification

AJAX Detection Technology travaille sur une innovation dans le domaine de la détection afin d'élargir les horizons et les opportunités de nouvelles expériences menant à un flux de travail efficace.

Principe de recherche	Systèmes et fonctions de multi-détection, contient 9 systèmes optionnels
Principe de fonctionnement	Traiter des données et des signaux numériques et les convertir en résultats visuels et audibles
Architecture du processeur	MIPS 32
Processeur d'opération	M4K™ Core
Écran d'affichage	TFT Color LCD, 800 x 480 WVGA, Profondeur de couleur 16 bits
Batterie	7.4 volts, 3300 mAh
Puissance nominale	400 mA
Endurance de la batterie	Durée d'utilisation typique 10 heures *
Adaptateur secteur	240-100 VAC / 15 VDC - EU Plug
Stockage	1 GB / Il peut enregistrer jusqu'à 1000 analyses.
Son	Sons de haute qualité, 32 KBIT/S, MP3
Notifications	Retour sonore et tactile configurable dans le menu réglages pour
Bluetooth	2.4 GHz, sensibilité jusqu'à -80dBm.
Langues	Interface utilisateur multilingue avec prise en charge de 8 langues.
Date et heure	L'horloge en temps réel peut être réglée manuellement.
Restriction de connexion	PIN Configurable.
Dimensions	145x45x24 cm
Dimensions totales	88x52x20 cm
Poids total du colis	8 kg
Poids d'assemblage	1 Kg (~2 lbs) 1.7 Kg (~3.75 lbs)
Température de fonctionnement	de -10° C jusqu'à 60° C (14° F - 140° F)
Température de stockage	de -10° C jusqu'à 80° C (14° F - 176° F)
Humidité	Pourrait être stocké et utilisé à un niveau d'humidité relative allant jusqu'à 90%.

*- Une autonomie typique de la batterie est soumise à la dégradation de sa durée de vie et à des facteurs environnementaux.

Contenu du colis

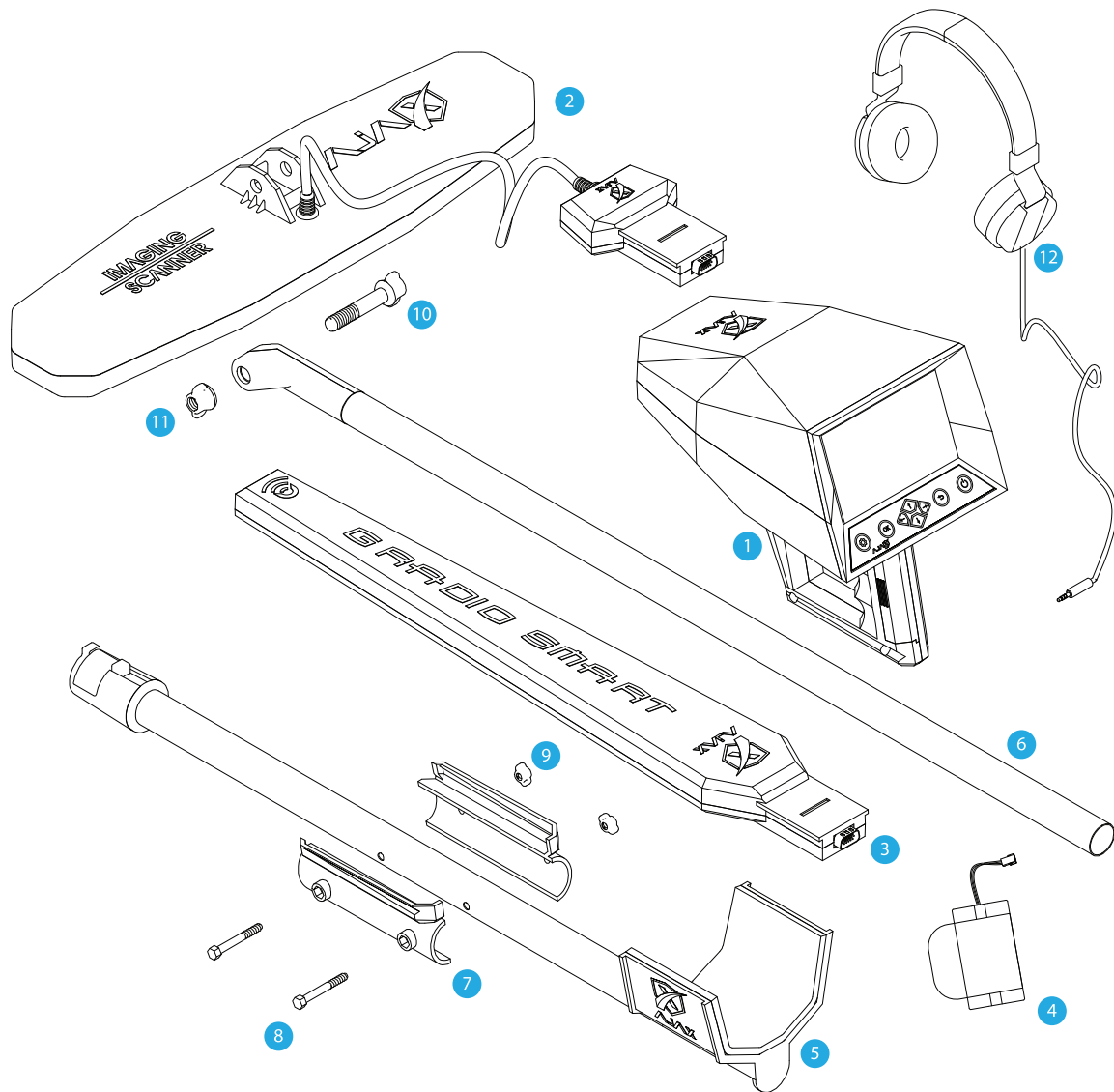

Contenu du colis

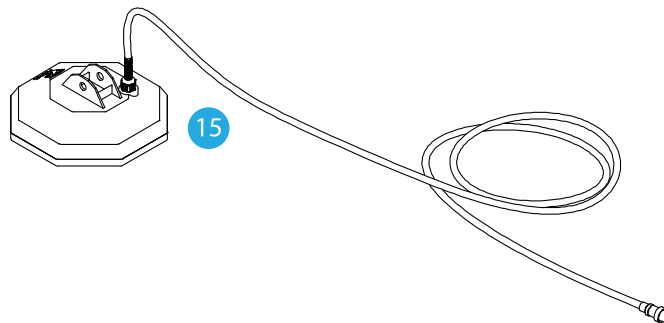
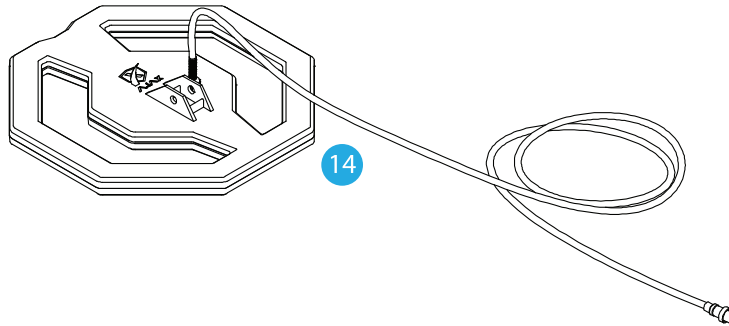
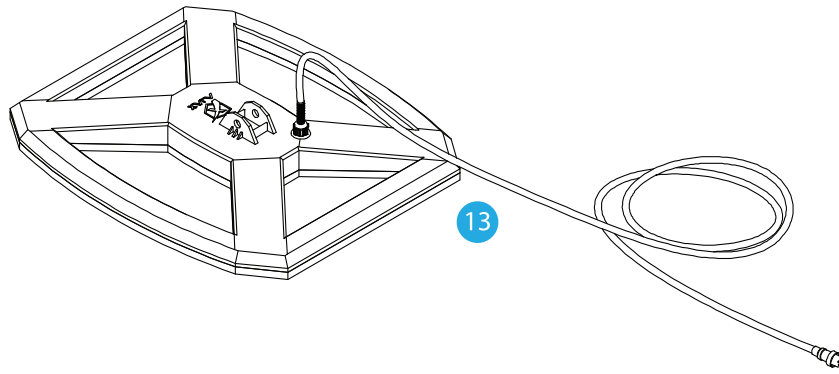

Contenu du colis

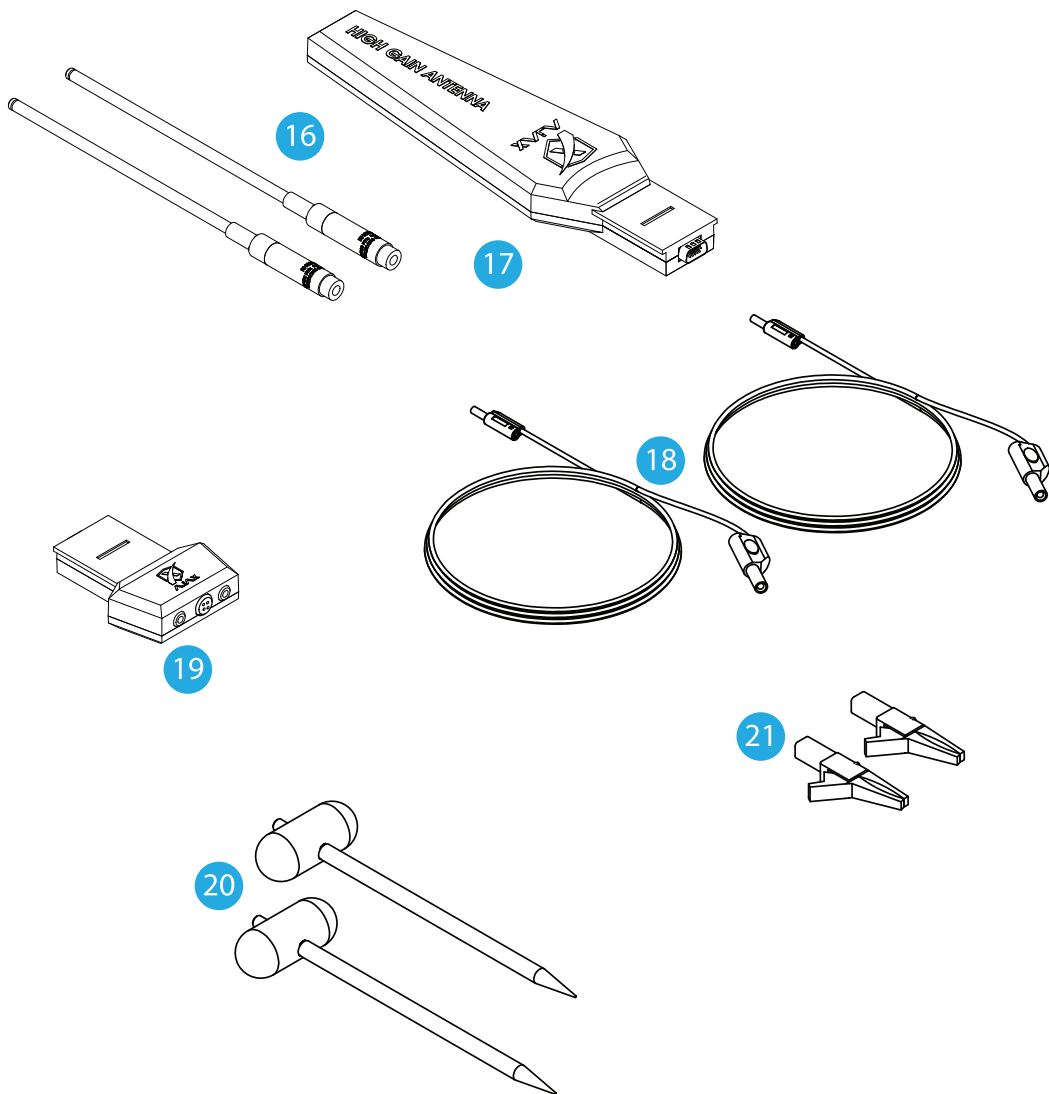

Contenu du colis

Vérifiez votre colis de périphérique pour les éléments suivants:

1	Unité principale
2	Scanner d'imagerie
3	Capteur intelligent Gradio
4	Batterie d'alimentation
5	Pôle de transport
6	Pôle d'extension
7	Dispositif de serrage
8	Boulon de serrage x2
9	Écrou de serrage x2
10	Boulon
11	Ecrou
12	Écouteurs

13	Bobine de recherche C3
14	Bobine de recherche C2
15	Bobine de recherche C1
16	2x antennes itinérantes
17	Antenne à gain élevé
18	Fils de connexion
19	Module de connexion système
20	Sondes d'analyse au sol x2
21	Clips de connexion x2

- Les éléments fournis avec le périphérique et tous les accessoires disponibles peuvent varier en fonction de la région ou du fournisseur de services.
- Les éléments fournis sont conçus uniquement pour cet appareil et peuvent ne pas être compatibles avec d'autres appareils.
- Les apparences et les spécifications sont sujettes à modification sans préavis.
- Vous pouvez acheter des accessoires supplémentaires auprès de votre revendeur AJAX local. Assurez-vous qu'ils sont compatibles avec l'appareil avant l'achat.
- Utilisez uniquement des accessoires approuvés par AJAX. L'utilisation d'accessoires non approuvés peut causer des problèmes de performances et des dysfonctionnements non couverts par la garantie.
- La disponibilité de tous les accessoires est sujette à modification en fonction de l'ensemble des fabricants. Pour plus d'informations sur les accessoires disponibles, visitez le site Web AJAX.

Vue d'ensemble

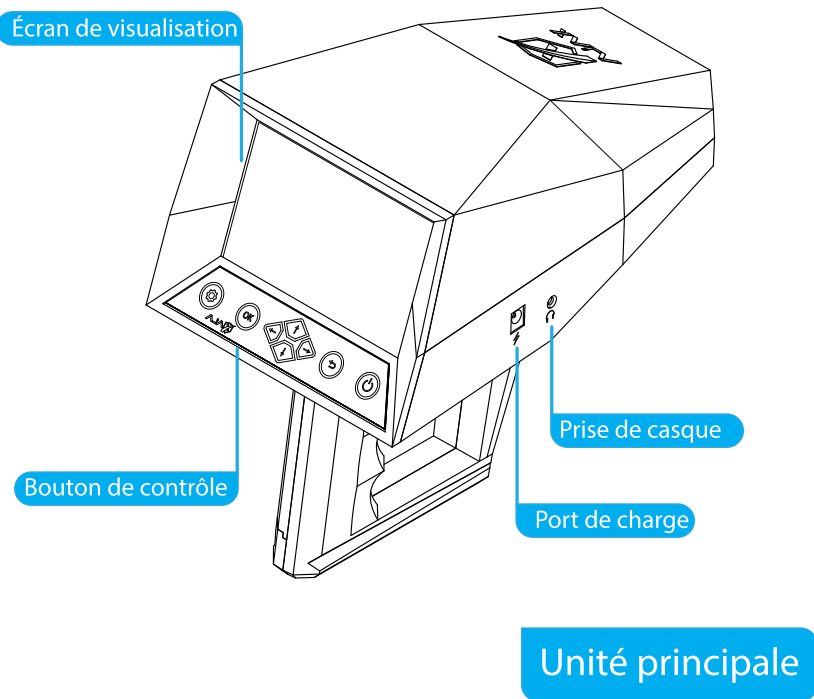

Touches dures

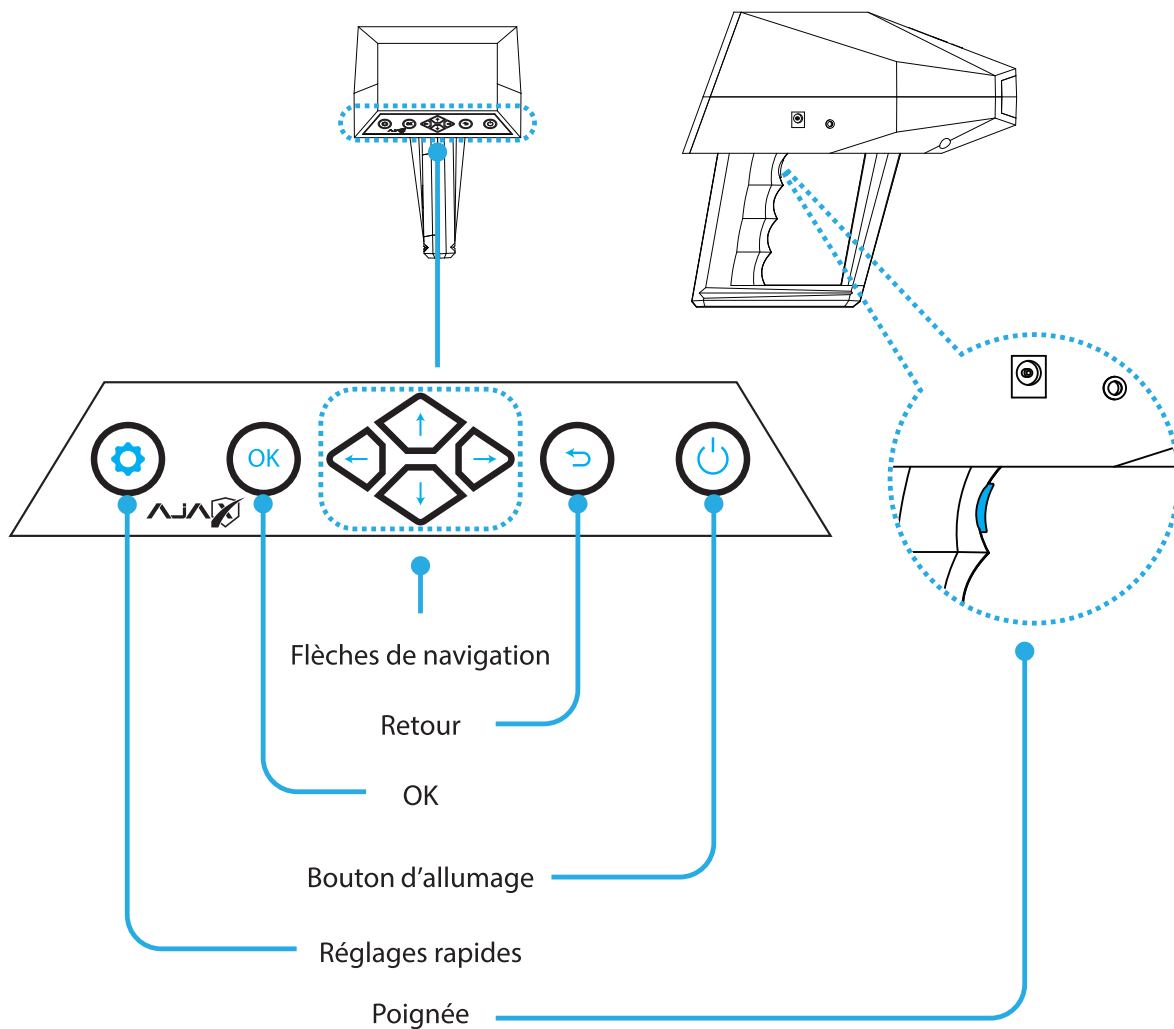

Touches dures

Touche	Fonction
Alimentation	<ul style="list-style-type: none">• Maintenez enfoncé pour allumer ou éteindre l'appareil.
OK	<ul style="list-style-type: none">• Confirmez / entrez l'option sélectionnée.
Retour	<ul style="list-style-type: none">• Aller au menu précédent, annuler.
Touches de navigation	<ul style="list-style-type: none">• Navigation à travers l'interface de l'appareil.
Réglages rapides	<ul style="list-style-type: none">• Appuyez pour quitter le menu des réglages rapides.
Grip Key	<ul style="list-style-type: none">• Clé polyvalente pour faciliter l'accès pendant la recherche.

Allumer et éteindre l'appareil

Maintenez la touche Marche / Arrêt enfoncée pendant quelques secondes pour allumer l'appareil.

Lorsque vous allumez votre appareil pour la première fois ou après une réinitialisation des données, suivez les instructions à l'écran.

Instructions pour configurer votre appareil.

Pour éteindre l'appareil, maintenez la touche Marche / Arrêt enfoncée, puis appuyez sur Éteindre. Suivez tous les avertissements et toutes les instructions du personnel autorisé dans les zones où l'utilisation d'appareils sans fil est restreinte, tels que les avions et les hôpitaux.

Assemblage de la batterie

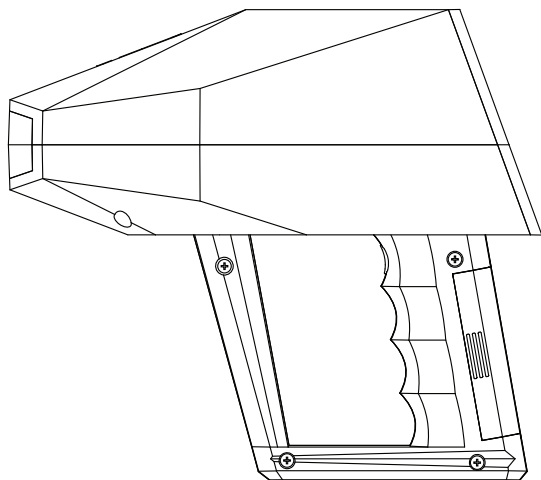
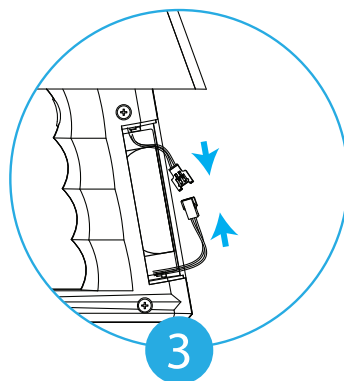
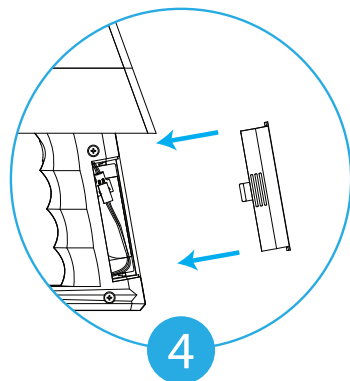
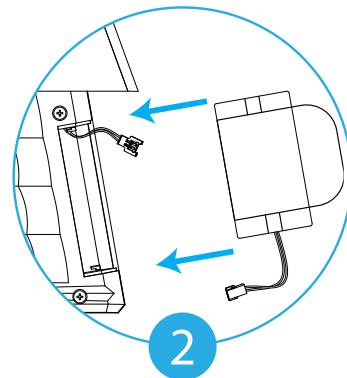
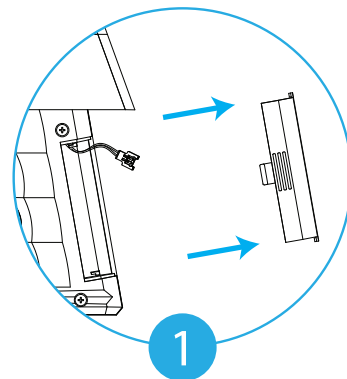

figure 1 -Assemblage de la batterie



- 1- Appuyez fermement sur les crêtes et poussez vers l'extérieur pour retirer le couvercle de la batterie.
- 2- Insérez la batterie à l'intérieur du compartiment.
- 3- Connectez les fils et assurez-vous qu'ils sont bien fixés.
- 4- Insérez le connecteur à l'intérieur du compartiment et remplacez le couvercle sur la poignée.

Assemblage

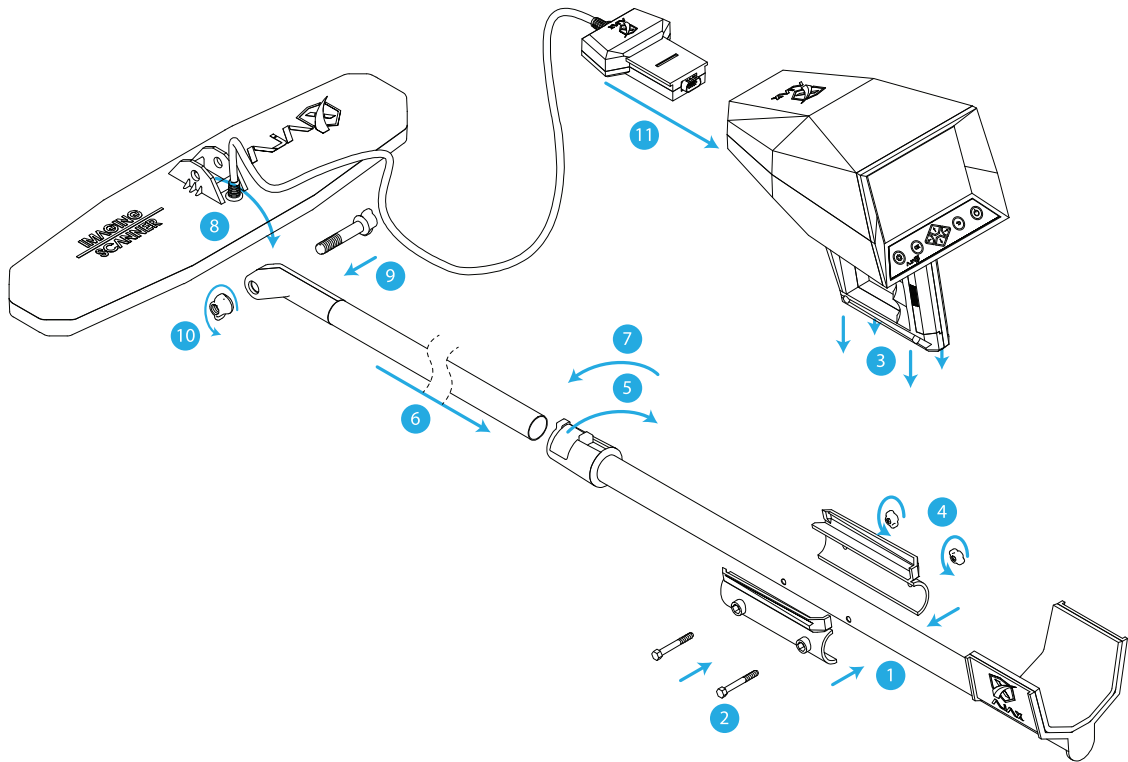

figure 2 -Assemblage du scanner d'imagerie

Assemblage

Assemblage du scanner d'imagerie

- 1- Alignez la pince avec les trous de la tige.
- 2- Insérez les vis dans la pince.
- 3- Placez l'unité principale dans la pince.
- 4- Mettez les écrous sur les vis et serrez-les.
- 5- Déverrouiller le verrou de la tige.
- 6- Insérez la deuxième tige et ajustez la longueur.
- 7- Verrouillez le loquet en toute sécurité.
- 8- Alignez le scanner d'imagerie avec la deuxième pointe.
- 9- Insérez la vis.
- 10- Ajustez l'angle du scanner d'imagerie et serrez l'écrou.
- 11- Enroulez le câble autour du deuxième pôle et insérez le module de connexion à l'avant de l'unité principale.

Assemblage

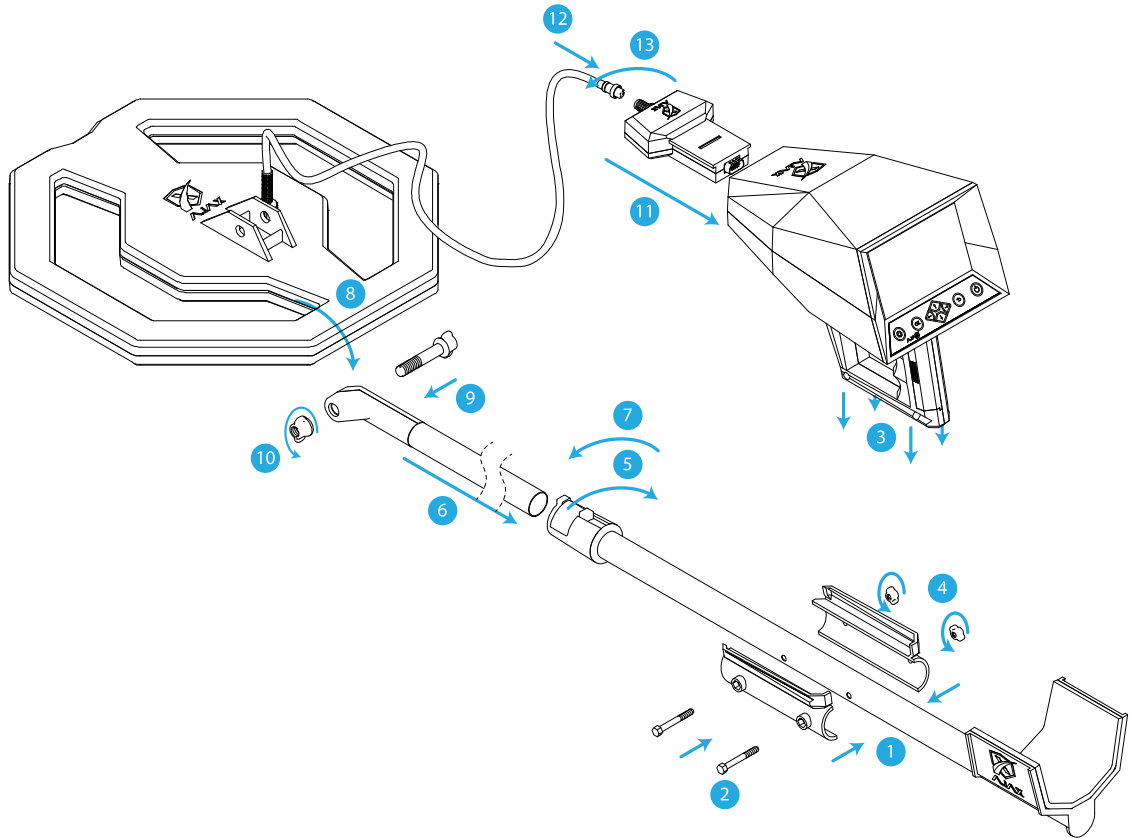

figure 3 - Assemblage de la bobine de recherche

Assemblage

Assemblage de la bobine de recherche

- 1- Alignez la pince avec les trous de la tige.
- 2- Insérez les vis dans la pince.
- 3- Placez l'unité principale dans la pince.
- 4- Mettez les écrous sur les vis et serrez-les.
- 5- Déverrouiller le verrou de la tige.
- 6- Insérez la deuxième tige et ajustez la longueur.
- 7- Verrouiller le loquet en toute sécurité.
- 8- Aligner la bobine de recherche avec la deuxième pointe de pôle.
- 9- Insérer la vis.
- 10- Ajuster l'angle de la bobine de recherche et serrer l'écrou.
- 11- Insérez le module de connexion devant l'unité principale.
- 12- Enroulez le câble autour du deuxième pôle
- 13- Insérez le connecteur dans le module de connexion à l'avant de l'unité principale et serrez-le.

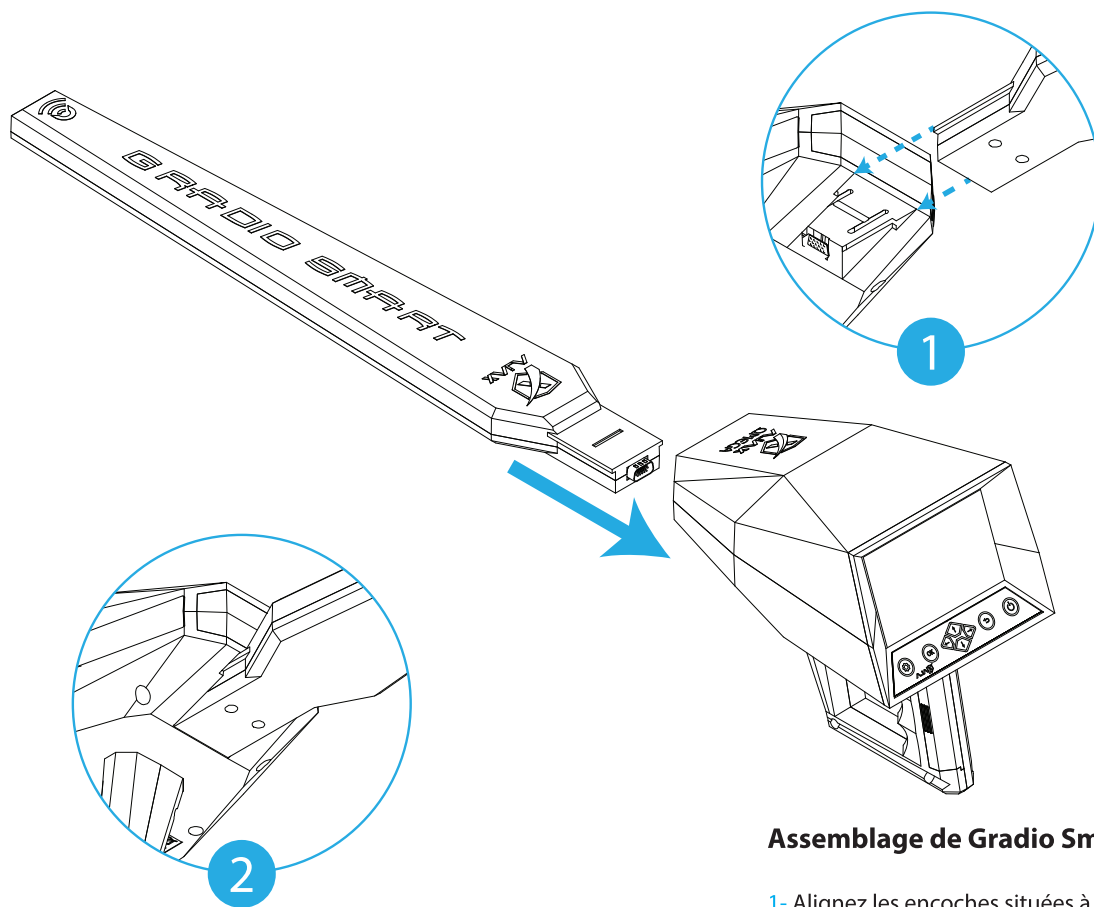

figure 4 -Assemblage de Gradio Smart

Assemblage de Gradio Smart

- 1- Alignez les encoches situées à l'avant de l'appareil avec l'arrière du module Gradio Smart.
- 2- Appuyez fermement jusqu'à ce que le module soit bien replacé dans l'appareil.

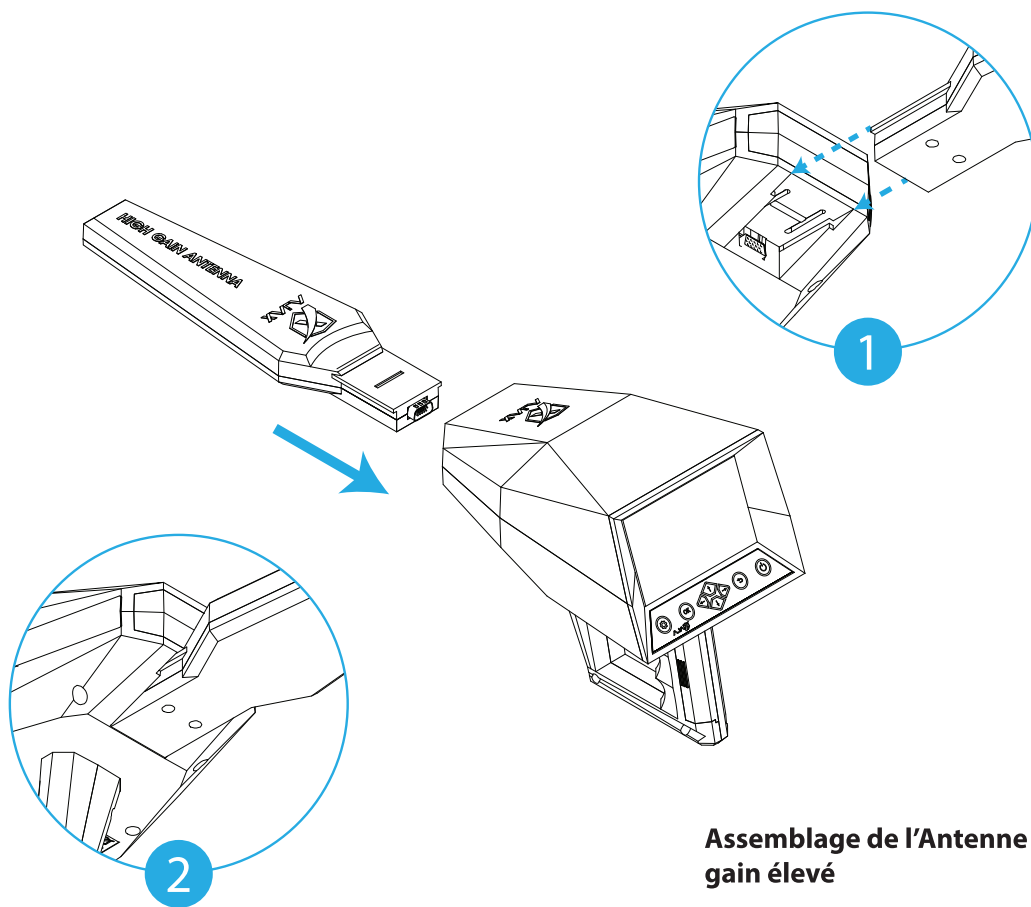

figure 5 -Assemblage de l'Antenne à gain élevé.

Assemblage de l'Antenne à gain élevé

- 1- Aligned les encoches situées à l'avant de l'appareil avec l'arrière du Gain élevé.
- 2- Appuyez fermement jusqu'à ce que l'antenne soit replacée dans l'appareil.

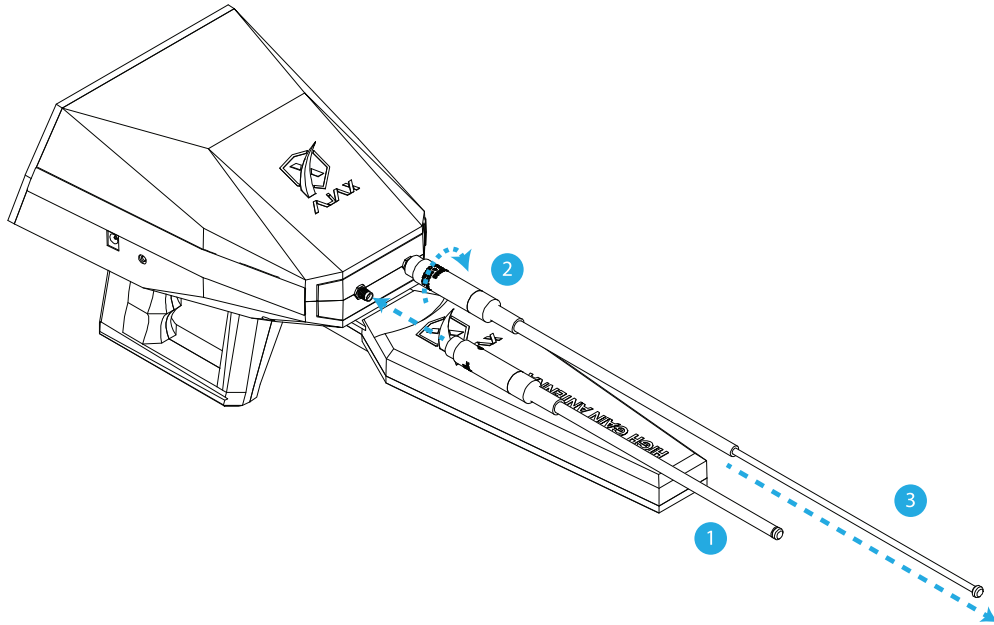

figure 6 -Assemblage des antennes itinérantes

Assemblage des antennes itinérantes

- 1- Insérez les antennes dans les connecteurs situés devant l'unité principale.
- 2- Vissez fermement les antennes dans le connecteur.
- 3- Saisissez l'extrémité de l'antenne et déployez-la.

La configuration initiale

Lorsque vous allumez votre appareil pour la première fois ou après une réinitialisation de données, suivez les instructions à l'écran pour configurer votre appareil.

- Les procédures de configuration initiale peuvent varier en fonction du logiciel du périphérique et de votre région.



1 Allumer l'appareil.

Maintenez enfoncé pour allumer l'appareil

2 Choisir une langue.

Sélectionnez votre langue de périphérique préférée et sélectionnez .

3 Réglez l'heure et la date.

Appuyez sur   pour vous déplacer, et  pour changer la vue.

Une fois les paramètres définis, le menu principal s'affiche.

Remarque:

Le format de l'heure est 24h (hh: mm), par exemple : 19h42.

Le format de la date est jour / mois / année (JJ / MM / aaaa), par ex. 30/03/2018.

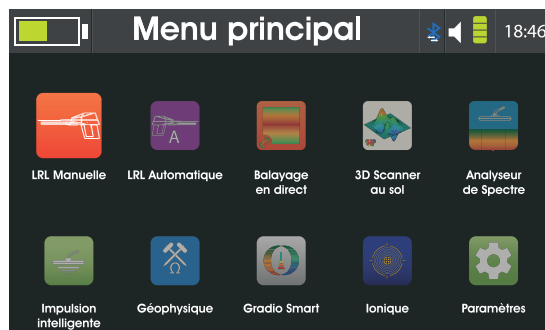
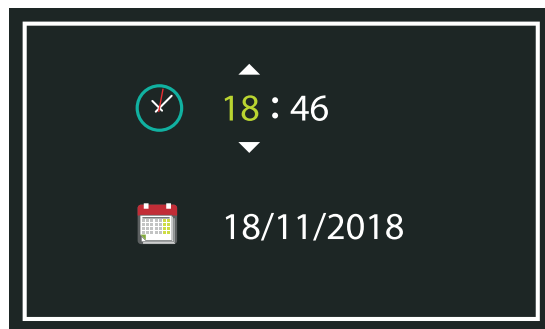
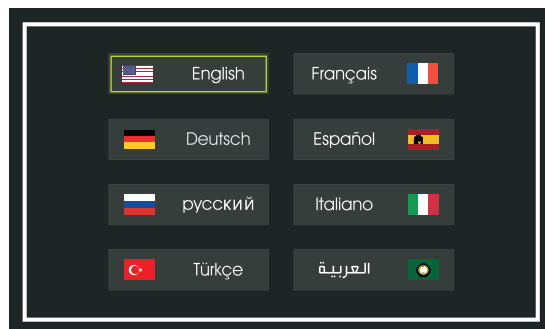

Interface de l'utilisateur

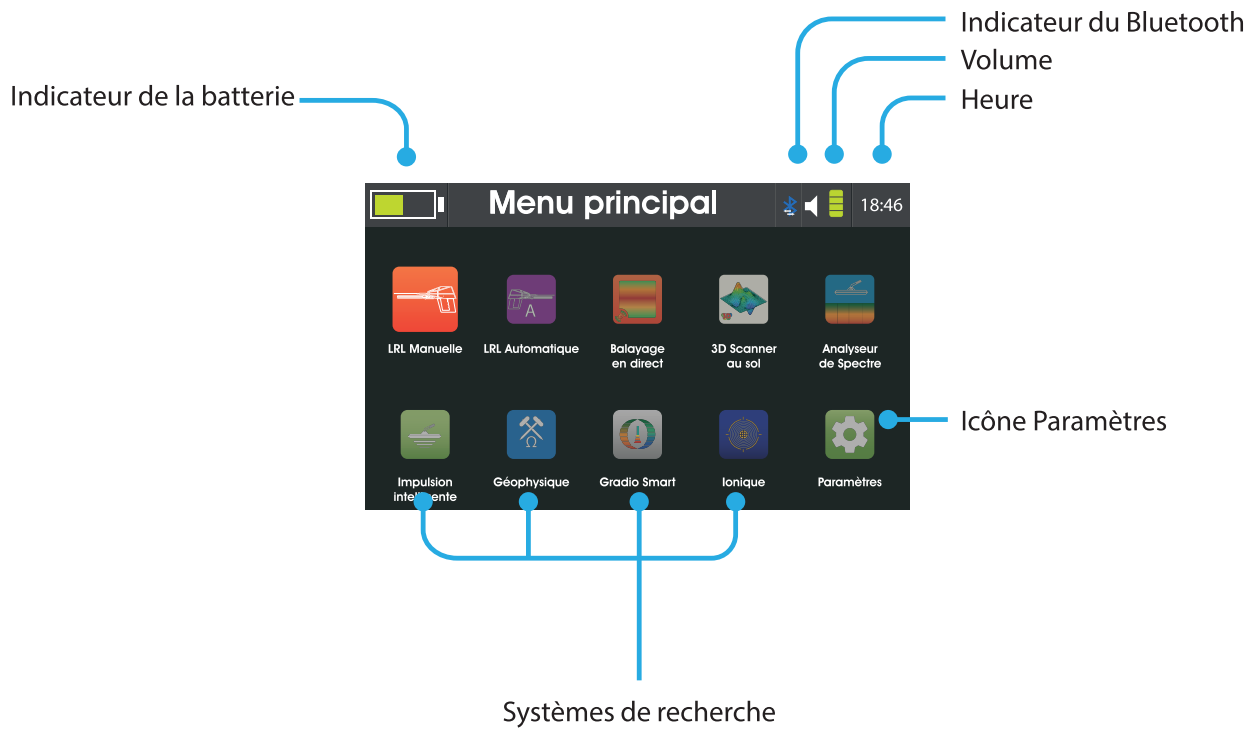

Réglages

Langue

L'appareil prend en charge 8 langues différentes pour l'interface (Anglais, Français, Allemand, Espagnol, Italien, Russe, Turc et Arabe)

Choisir la langue et appuyer sur  pour définir la langue sur l'appareil.

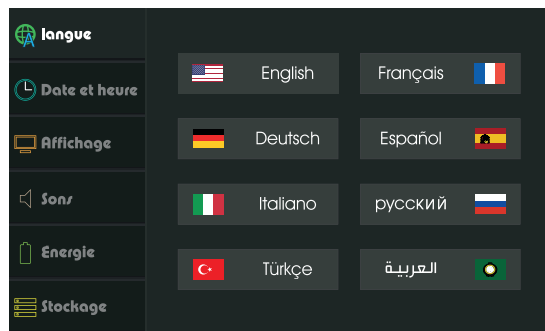

Heure et Date

Appuyer sur   pour bouger, et  pour changer les Valeurs.

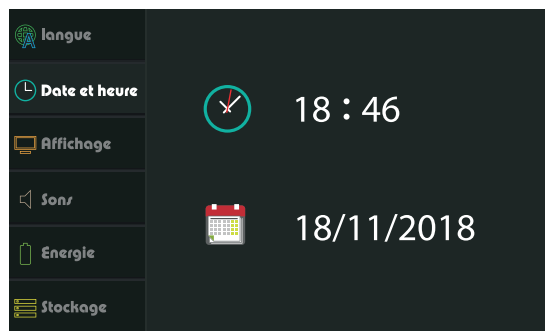

Remarque:

Le format de l'heure est 24h (hh : mm), par exemple : 19h42.

Le format de la date est jour / mois / année (JJ / MM / aaaa), par ex. 30/03/2019.

Réglages

Affichage

Luminosité:

Déplacez le curseur de luminosité pour régler la luminosité.

La valeur est réglable de 0 à 100% de luminosité par incréments de 1%.

La luminosité maximale est de 250 nits.

Mode veille:



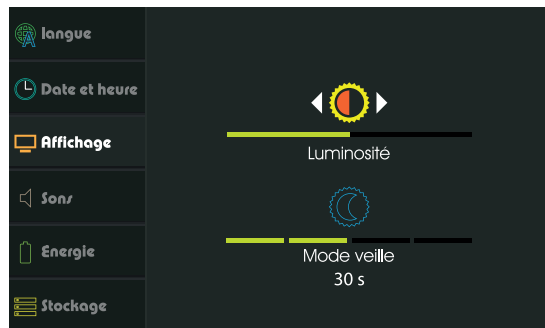

Régler la gradation automatique de la luminosité afin de préserver le courant.

Ce paramètre peut être réglé sur 15, 30, 45 ou 60 secondes, ou peut être complètement désactivé.





Réglages

Son

Presser   pour déplacer le curseur, appuyer sur   pour changer les valeurs, et appuyer sur  pour changer le mode.

I- Volume général:

Ce paramètre contrôle le volume des notifications, des erreurs et du son de démarrage.

Pour régler le volume, appuyez sur  , et appuyer sur  pour changer le mode.

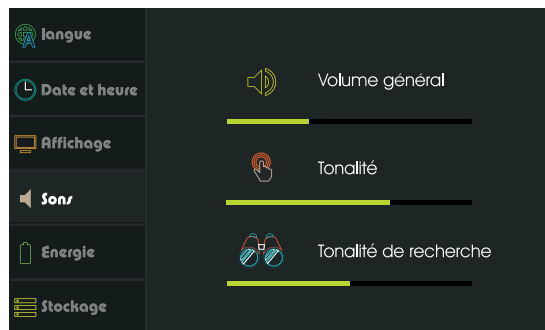

1- Mode Général

L'appareil réagira par des vibrations en plus du son.



2- Mode silencieux

L'appareil ne répondra avec aucun type de retour.



3- Mode vibration

L'appareil ne réagira qu'avec un retour de vibration



4- Mode Normal

L'appareil ne répondra qu'avec des commentaires sonores.

II- Tonalité:

Ce réglage contrôle le volume pour le retour de l'appui sur les boutons.

Pour régler le volume, appuyez sur  .

III- Volume de recherche:

Ce paramètre contrôle le volume des résultats de recherche et des lectures.

Pour régler le volume, appuyez sur  .

Remarque:

Le volume des touches et le volume de recherche ne sont pas définis par le volume général.

Réglages

Mode d'alimentation

Ce menu indique l'état d'alimentation de l'appareil et le mode d'alimentation actuel. Pour changer de mode d'alimentation, déplacez le

curseur ◀ ▶.et appuyez sur **OK** pour confirmer.

I- Mode économie d'énergie:



Ce mode permet d'économiser de l'énergie en désactivant les modules inactifs afin de préserver l'énergie nécessaire aux longues recherches.

II- Mode optimal:



Ce mode configurera l'appareil avec tous les modules pour un fonctionnement à performances constantes.

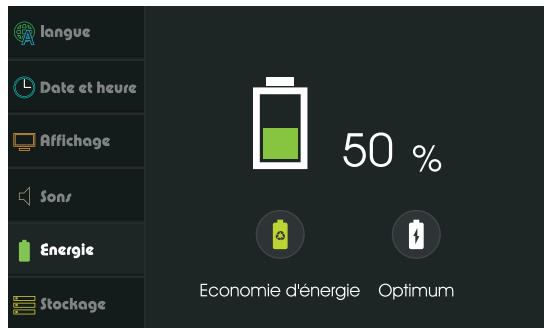



Réglages

Espace de rangement

Ce menu affiche les résultats de recherche précédemment enregistrés.

L'utilisateur peut voir ou supprimer les résultats.

Appuyez sur   pour sélectionner les résultats du système à afficher.

Ensuite, la liste des résultats montre les recherches sauvegardées.

Parcourez la liste et appuyez sur  pour afficher ou supprimer le résultat en surbrillance.

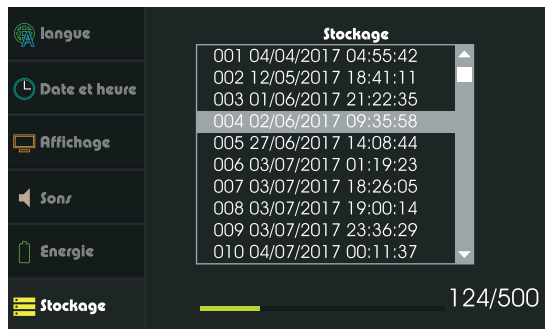
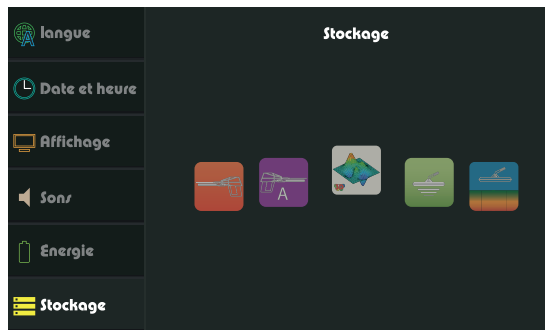

Bluetooth

Ce menu affiche l'état Bluetooth.

Pour changer d'état, appuyez sur  . puis sur

 ou  pour activer.

Pour changer d'état, naviguez jusqu'à la bascule

et appuyez sur ,  pour activer ou  pour désactiver.

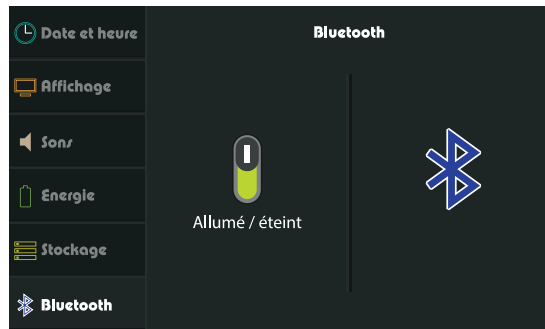





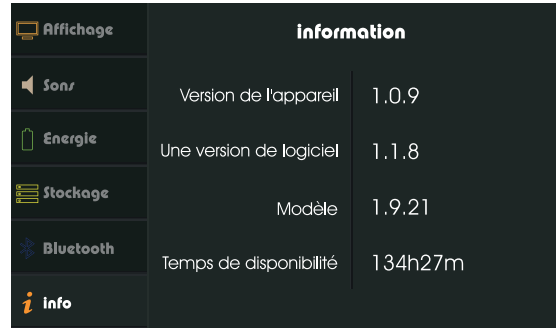

Réglages

Info



Ce menu indique:

- La version du dispositif
- La version du logiciel
- Le modèle
- La disponibilité





 Affichage	information	
 Sons	Version de l'appareil	1.0.9
 Energie	Une version de logiciel	1.1.8
 Stockage	Modèle	1.9.21
 Bluetooth	Temps de disponibilité	134h27m
 info		

Sécurité

Ce menu indique l'état de démarrage sécurisé.
Pour changer d'état, appuyez sur  . puis sur

 ou  pour activer.

Pour changer d'état, naviguez jusqu'à la bascule
et appuyez sur ,  pour activer et  pour désactiver.

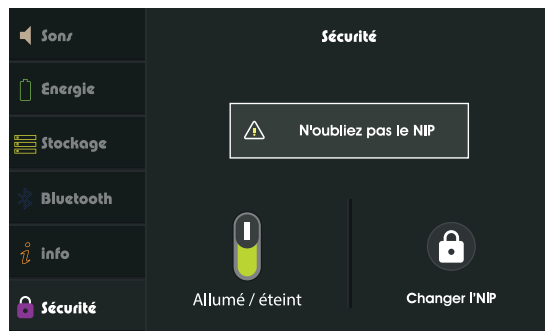

Entrez un nouveau code PIN, puis appuyez sur .

Entrez à nouveau le code PIN pour confirmation.

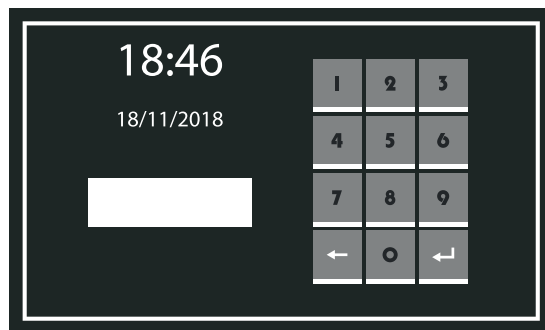

Réinitialiser

Ce menu affiche les options de réinitialisation.

I- Effacer la mémoire:

Cette option efface tous les résultats sauvegardés de la mémoire.

II- Réinitialiser les paramètres:

Cette option réinitialise tous les paramètres aux valeurs par défaut.

III- Réinitialisation d'usine:



Cette option réinitialise tous les paramètres aux valeurs par défaut et efface tous les résultats enregistrés.







Réglages rapides



Pour accéder au menu des paramètres, appuyer sur , Touche à l'extrême gauche du clavier.

Lorsque vous appuyez dessus, le titre de la barre d'état sera remplacé par les icônes de paramètres.

Appuyer sur   pour naviguer parmi les options.







 Luminosité de l'affichage. Il peut être réglé en appuyant sur  pour réduire ou  pour augmenter l'intensité de la luminosité.



 Mode veille. Il peut être réglé sur 5 réglages de 15, 30, 45 ou 60 secondes ou être complètement désactivé.



 Mode d'alimentation. Il peut être mis en place en appuyant sur  pour changer le mode d'alimentation en:

 Mode optimal

 Mode économie d'énergie

 Son: Appuyer sur  pour augmenter ou  diminuer la valeur actuelle, tout en appuyant sur  changera la valeur du son pour les touches de l'appareil  ou La recherche .

"18:46" Heure: Régler l'heure actuelle en appuyant sur  ou .

Remarque: Pour quitter le menu des réglages rapides, appuyez sur  ou . Le menu des paramètres rapides est accessible dans chaque menu avec une barre d'état visible.

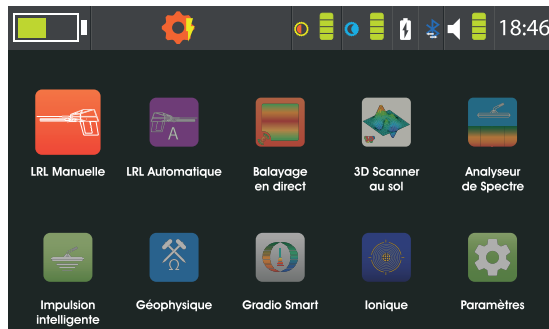

Scan 3D du sol

Sélectionnez  3D Ground Scanner dans le menu principal et assurez-vous que l'appareil est assemblé comme indiqué à la *figure-2*.

Sélectionnez la portée de visualisation:
Appareil ou **Tablette**

Appareil:

Définir les paramètres de balayage

Mode de balayage:

Mode automatique: Ce mode prend une lecture toutes les secondes sans qu'il soit nécessaire d'appuyer sur le bouton de la poignée.

Mode Manuel: Ce mode prend une lecture à chaque pression sur le bouton de la poignée.

Chemin de balayage:

Une Direction: les étapes de l'analyse commencent à partir du bas de la grille d'analyse pour chaque colonne.

Alternative: les pas de balayage changent de direction après chaque balayage de colonne.

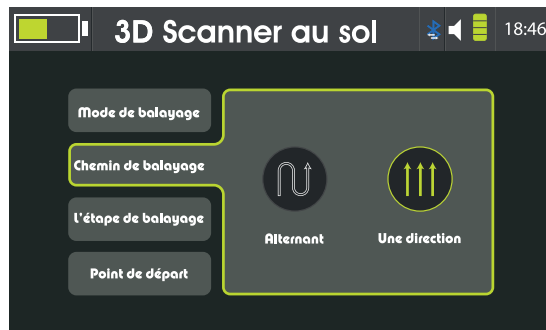

Scan 3D du sol

Étape de balayage:

Définir les paramètres de la grille d'analyse

Colonnes: L'analyse se déroule en parallèle avec le périphérique au cours du processus d'analyse. Les colonnes peuvent être définies sur 2-10.

Rangées: Les étapes de balayage perpendiculaires à l'appareil au cours du processus de balayage. Les lignes pourraient être définies à 2-20.

Point de départ:

Définit le point de départ du processus de numérisation à gauche ou à droite. Le point de départ est toujours situé au bas de la grille de balayage



Remarque:

Il est fortement recommandé de garder la taille de la cellule de balayage à 60x30 cm
~(2ftx1ft)

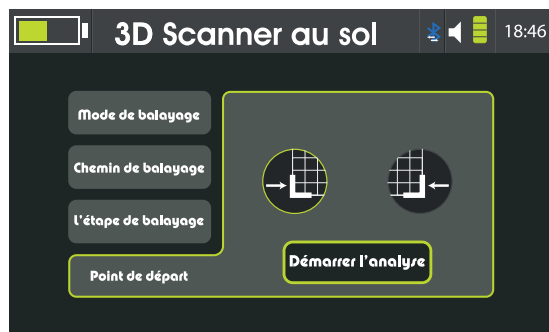

Scan 3D du sol

Une fois tous les paramètres de numérisation définis, effectuez une opération de balance. Pour équilibrer le périphérique, maintenez-le, lorsque le scanner d'imagerie est à une distance de 10 à 15 cm du sol et appuyez sur la touche grip tout en vous déplaçant au-dessus d'une zone neutre jusqu'à ce que la barre soit remplie sur l'interface.

Positionnez l'appareil au point de départ du balayage et appuyez sur la touche pour commencer. Chaque lecture remplit une cellule de l'interface.

Une fois la colonne terminée, passez à la suivante en fonction du chemin de balayage sélectionné. Lorsque la zone de numérisation est entièrement couverte, l'appareil traite les données.

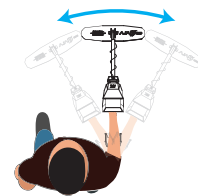
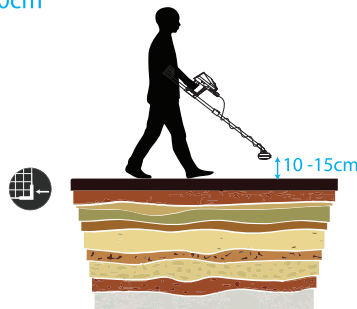
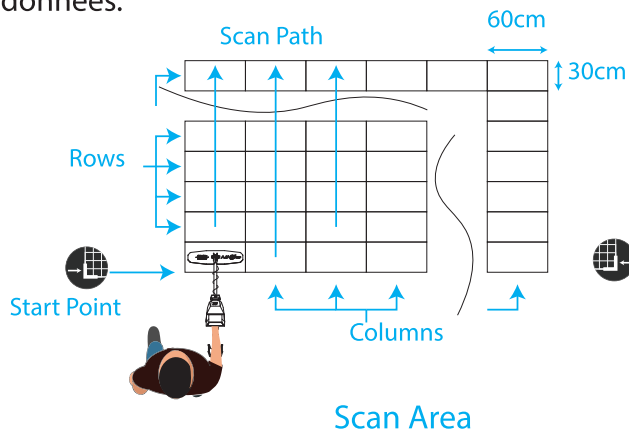
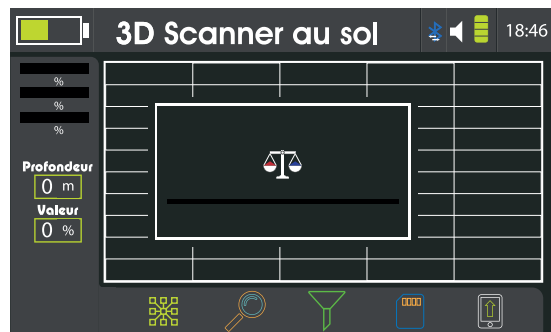

Scan 3D du sol

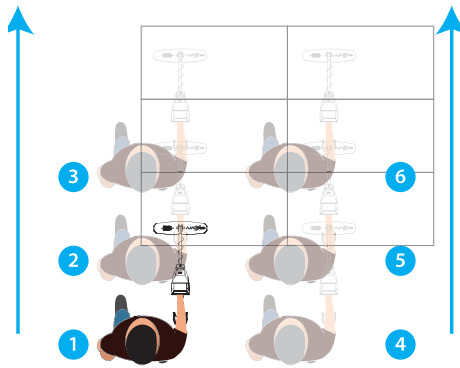

One Direction
Scan Path

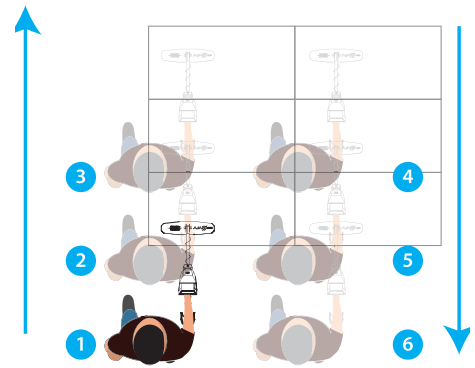

Alternating
Scan Path

Remarque:
L'orientation du périphérique doit être maintenue indépendamment
du chemin de balayage.

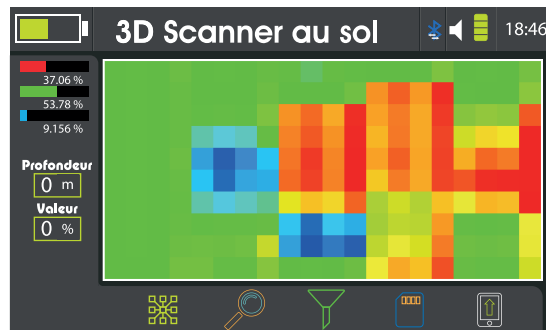

Scan 3D du sol

L'interface de numérisation se compose de:

La grille d'analyse: La grille affiche les colonnes, les lignes, le chemin d'analyse et les lectures actuelles affichées.

Indicateur de traitement: indique l'état du traitement de l'image.

Filtrage: permet d'isoler ou de masquer un spectre de lectures.

Détails: Il permet à l'utilisateur de consulter les détails et les valeurs de lecture d'une seule cellule.

Connectivité: indique l'état actuel de la connexion pour le module de scanner d'imagerie.

Enregistrer: il enregistre le résultat de l'analyse dans la mémoire pour une révision ultérieure.

Télécharger: envoie les données de numérisation à l'application Ajax Analyzer pour une représentation 3D interactive de la numérisation.

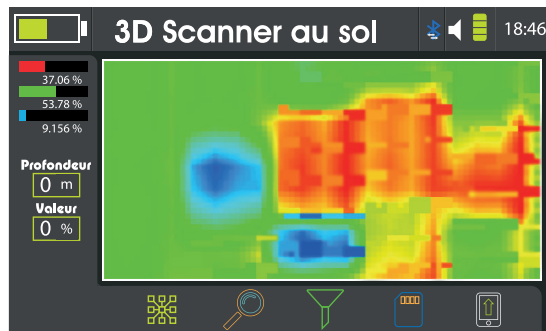

Remarque:

Assurez-vous que le Bluetooth est activé avant de télécharger les données dans l'application AJAX Analyzer. Le Bluetooth peut être activé via les paramètres rapides.

Scan 3D du sol

Tablette:

Définir les paramètres de balayage

Le mode de balayage, le chemin de balayage, l'étape de balayage et le point de départ sont identiques, comme cela a déjà été expliqué.

Une fois que tous les paramètres sont définis et prêts à démarrer.

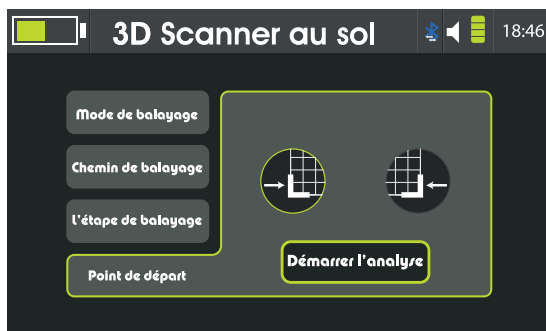

Scan 3D du sol

Appariement de tablette:

Une fois le processus d'équilibre au sol terminé, attendez que les données soient traitées et activez le Bluetooth s'il est désactivé.

Une fenêtre demandant la connexion à la tablette s'affiche ensuite.

Sur la tablette, allez dans les paramètres.

Aller aux connexions.

Activer le Bluetooth.

S'il s'agit de la première connexion de l'appareil à la tablette, un processus de couplage est nécessaire.

Recherchez les périphériques à proximité et attendez qu'il soit répertorié dans la liste des périphériques disponibles.

Appuyez sur "AJAX" pour l'appairer

Entrez 1234 comme code PIN.

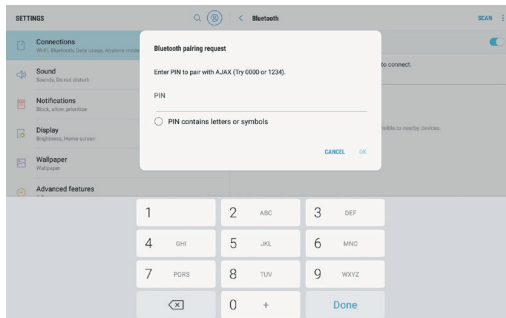
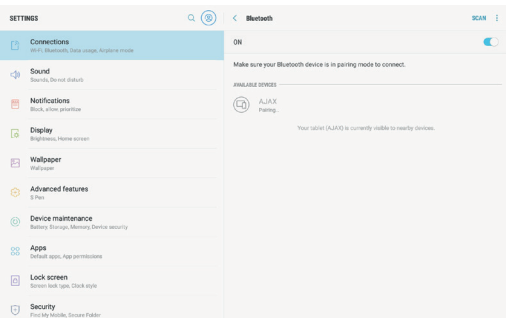
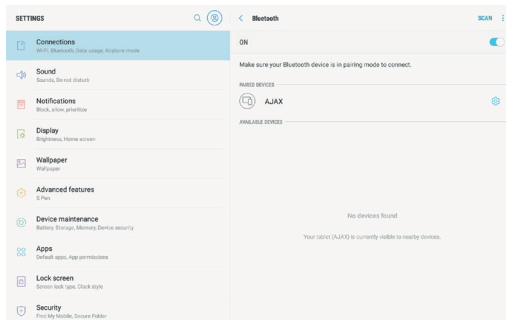
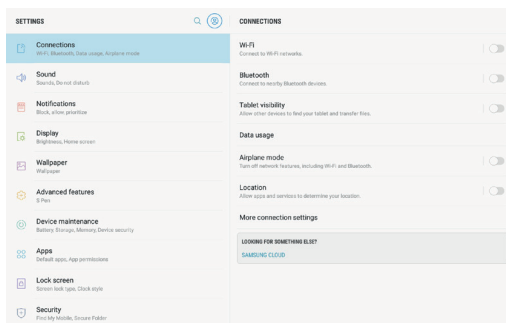

Scan 3D du sol

Une fois le processus de couplage terminé, lancez l'application Ajax Analyzer.

Appuyez sur le bouton de connexion dans le coin supérieur gauche et attendez que la connexion soit établie.

Une fenêtre demandant le début de l'analyse s'affiche

Démarrez le processus de balayage avec les paramètres sélectionnés, comme expliqué précédemment dans l'analyse du périphérique.

Une fois le processus de balayage terminé, entrez un nom pour l'analyse dans la zone située en haut à droite, puis appuyez sur enregistrer.

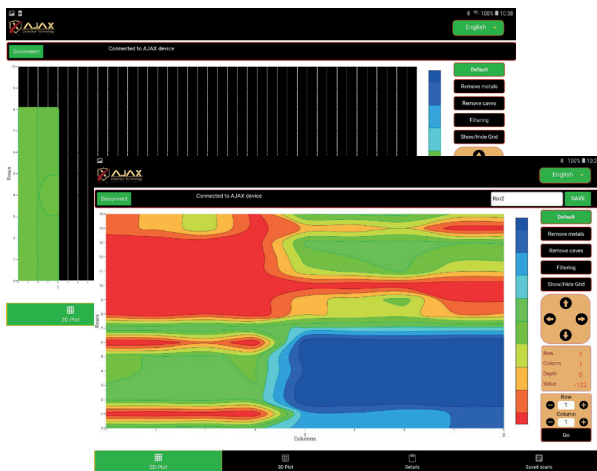
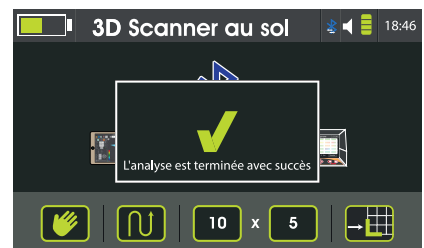
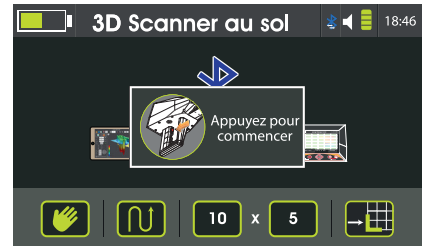
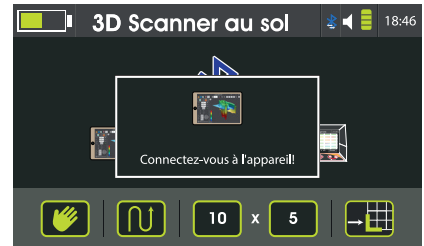
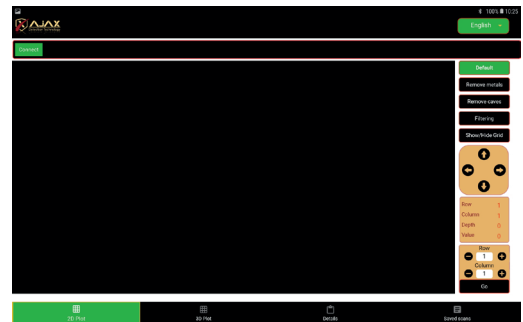

Scan 3D du sol

1- Des valeurs de scan spécifiques peuvent être filtrées hors de l'affichage à l'aide des boutons situés à droite.

Par défaut: affiche la date de l'analyse complète.
Supprimer le métal affiche les données numérisées et filtre les valeurs du métal.
Supprimer les cavités: affiche les données numérisées et filtre les valeurs de cavité.

2- Filtrage: La visualisation peut être lissée à l'aide de la fonction Filtrage pour afficher une vue en dégradé de l'analyse

3- Pour afficher une valeur de cellule spécifique, utilisez les flèches pour la localiser. Les valeurs des cellules sont affichées à droite.

4- La saisie directe de la position de la cellule peut également être effectuée en bas à droite. Entrez la ligne et la colonne puis appuyez sur Aller pour localiser directement la cellule.

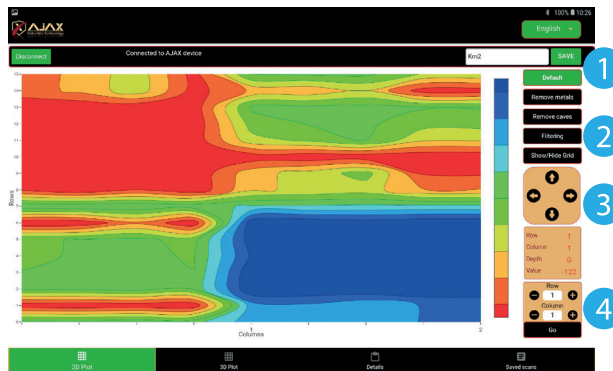

Scan 3D du sol

Le tracé 3D montre une surface tridimensionnelle représentant les valeurs des données numérisées.

Différentes vues peuvent être sélectionnées à droite, en filtrant les métaux ou les valeurs de cavités.

Faites glisser votre doigt sur la surface pour obtenir un angle de vue personnalisé.

Les détails affichent les informations de numérisation, y compris les paramètres de numérisation sélectionnés par le périphérique, la date de numérisation, la direction de la numérisation, la vue d'ensemble des valeurs et l'emplacement de la numérisation.

L'emplacement d'analyse n'est pas enregistré par défaut.

Pour stocker l'emplacement de l'analyse, activez les services de localisation à partir des paramètres de la tablette et appuyez sur Afficher / actualiser l'emplacement actuel.

Les balayages enregistrés affichent une liste des analyses enregistrées pour révision et analyse.

Le balayage de la tablette est identique à celui du périphérique, mais il offre une interface plus simple, une représentation plus claire et permet à l'utilisateur de scanner une plus grande surface du sol.

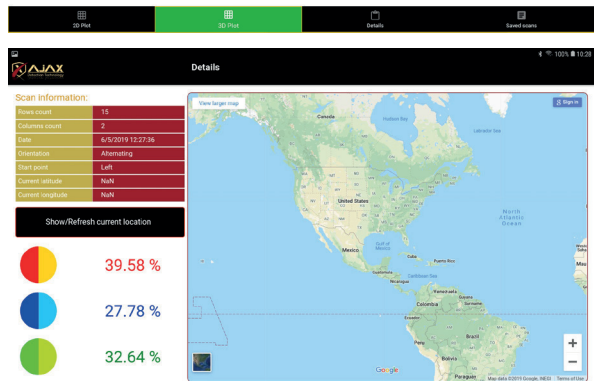
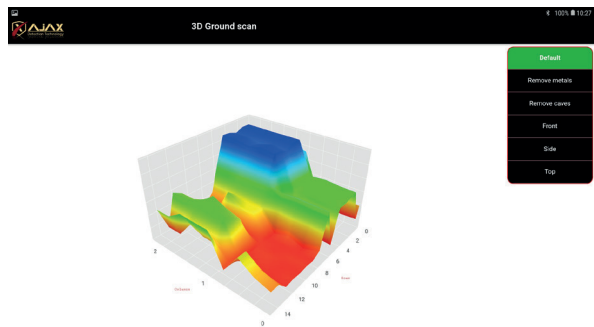

Open	Name	Date	#Rows	#Cols	Delete
	Kin2	6/5/2019 12:27:36	15	2	
	Kin3	6/5/2019 12:29:22	2	2	
	Kin4	6/5/2019 12:31:47	14	14	
	Kin5	6/5/2019 12:37:27	2	19	
	Kin7	6/5/2019 13:10:41	12	5	
	Kin8	6/5/2019 13:56:54	8	8	
	Kin6	6/5/2019 13:6:55	3	20	
	Kin10	6/5/2019 14:11:15	2	20	
	Kin11	6/5/2019 14:19:49			

Gradio Smart

Sélectionner Gradio Smart à partir du Menu

Principal et appuyer sur  pour entrer dans l'interface du système de recherche Gradio Smart. Assurez-vous que l'appareil est assemblé comme indiqué à la "figure 4 -Assemblage de Gradio Smart" à la page 21.

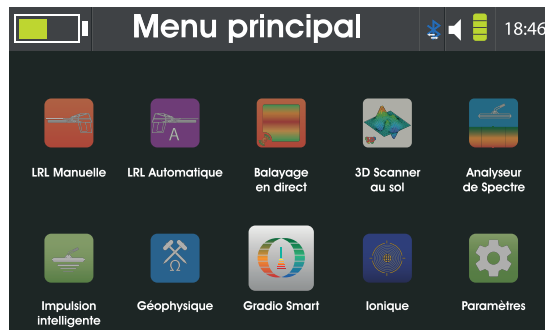

Une opération d'équilibrage est requise avant le début de la recherche afin d'annuler les facteurs environnementaux externes.

Pour effectuer une balance, pointez l'appareil vers le sol, puis maintenez la touche Grip enfoncée tout en appuyant sur la touche Grip. Déplacez la souris au-dessus de la zone de numérisation de façon aléatoire jusqu'à ce que la barre de progression de l'affichage soit remplie.

Conservez une distance de 10-15 cm (4-6 in) entre la pointe de l'appareil et la surface du sol pendant toute l'opération de la balance.

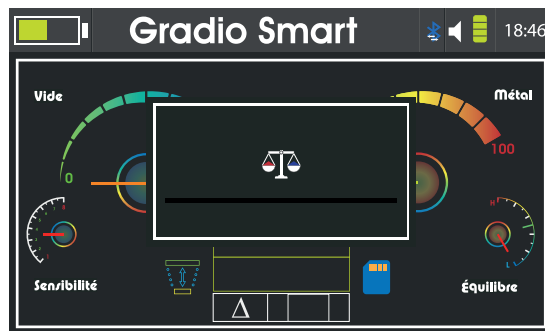

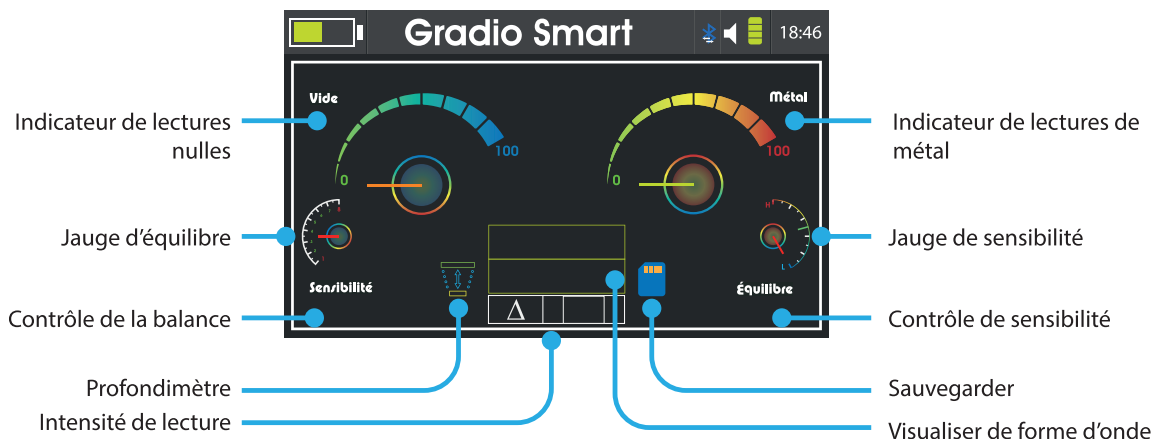

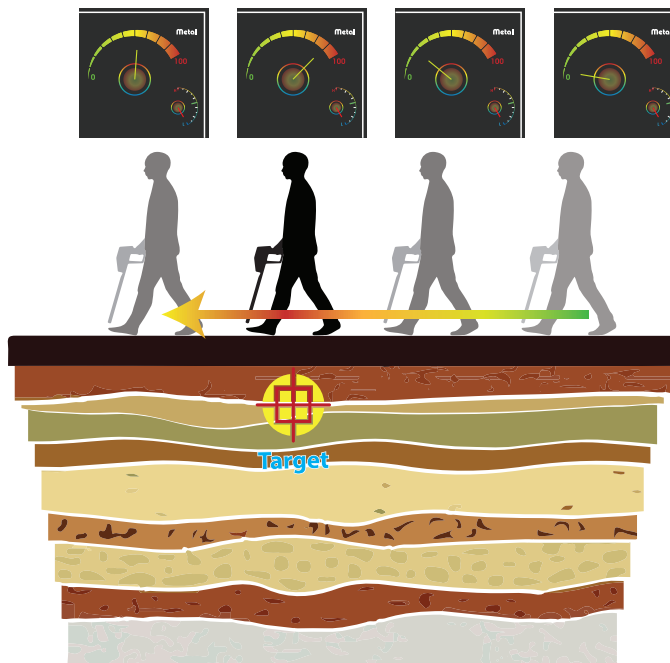

Une fois la balance équilibrée, déplacez-vous sur la zone de numérisation tout en maintenant une distance égale entre la pointe de l'appareil et le sol.

Lorsque vous vous déplacez au-dessus de la zone de numérisation, suivez les modifications affichées à l'écran en niveaux d'indicateur et en intensité de lecture pour entourer les cibles.

Modifiez la sensibilité ou la balance pour ajuster le périphérique à la configuration souhaitée.

Gradio Smart

Une fois le point cible acquis, sélectionnez le profondimètre et appuyez sur .

Placez-vous au-dessus de la cible et pointez l'appareil vers le sol, puis appuyez sur la touche grip et éloignez-vous régulièrement du point cible.

Une fois la mesure de la profondeur effectuée, l'appareil affiche le résultat à l'écran.

En cas d'échec de la tentative, revenez au point cible et répétez la procédure.

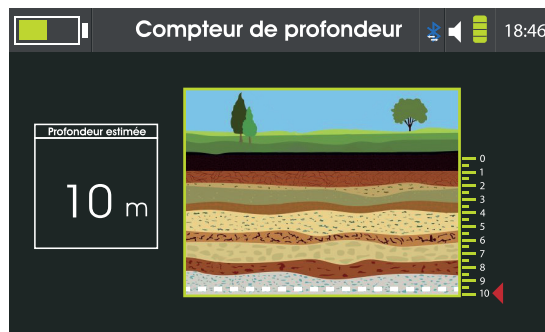
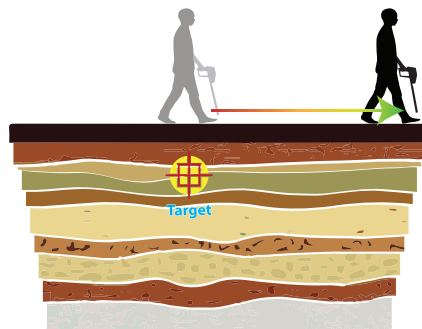
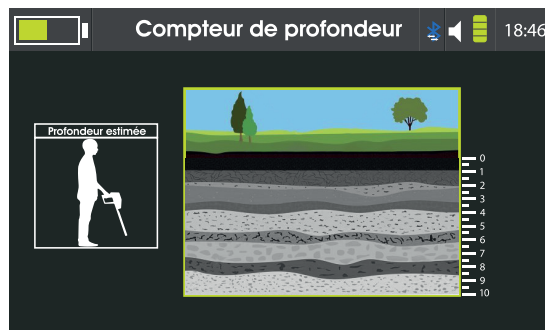

Balayage en direct (Live scan)

Pour entrer dans l'interface du système de recherche Live Scan, sélectionnez l'icône Live

Scan dans le menu principal et appuyez sur . Assurez-vous que le périphérique est assemblé comme indiqué dans "figure 4 -Assemblage de Gradio Smart" à la page 21 pour utiliser le capteur Gradio Smart ou comme indiqué dans "figure 2 -Assemblage du scanner d'imagerie" à la page 17 pour utiliser le scanner de création d'image.

Mode scanner d'imagerie:

Une opération d'équilibrage est requise avant le début de la recherche afin d'annuler les facteurs environnementaux externes.

Reportez-vous à la page (38) pour plus d'informations.

Après avoir effectué la balance, déplacez-vous sur la zone de numérisation tout en maintenant une distance égale entre le bas du scanner et le sol.

Appuyez sur la touche pour suspendre et reprendre l'analyse. La vitesse de numérisation peut être ajustée par la barre à gauche de 10 valeurs différentes.

Pour un ajustement plus poussé, la balance peut être ajustée pour annuler le spectre non souhaité.

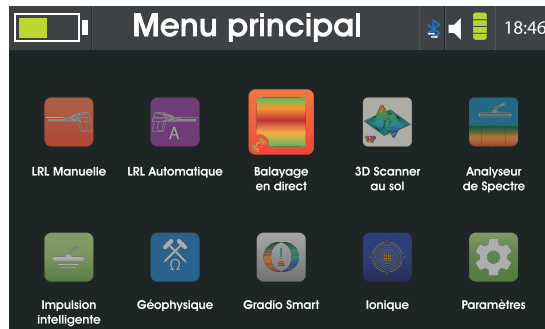

Balayage en direct

Mode Gradio Smart:

Une opération d'équilibrage est requise avant le début de la recherche afin d'annuler les facteurs environnementaux externes.

Une fois la balance équilibrée, déplacez-vous sur la zone de numérisation tout en maintenant une distance égale entre la pointe de l'appareil et le sol.

Appuyez sur la touche pour suspendre et reprendre l'analyse. La vitesse de numérisation peut être ajustée par la barre à gauche de 10 valeurs différentes.

Pour définir un spectre spécifique, ajustez la Balance et le Gain afin d'obtenir le spectre souhaité pour les besoins de la recherche.

Un message invitera l'utilisateur à connecter l'un des modules de recherche au cas où aucun module de recherche ne serait connecté. L'appareil passe en mode [Scanner d'imagerie ging](#) ou [Gradio Smart](#) en fonction du module connecté.

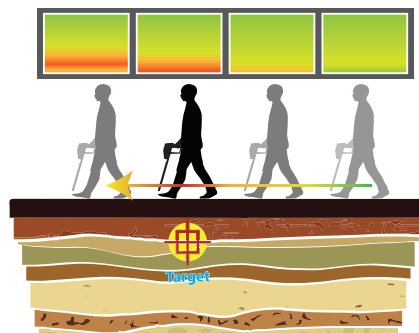

Longue portée ionique

Sélectionner  à partir du Menu principal.

L'antenne à gain élevé doit être préalablement connectée pour pouvoir accéder à l'interface de recherche.

Assemblez l'antenne à gain élevé comme indiqué à la "figure 5 -Assemblage de l'Antenne à gain élevé."

Après avoir connecté l'antenne à gain élevé, l'écran affichera l'interface de recherche.

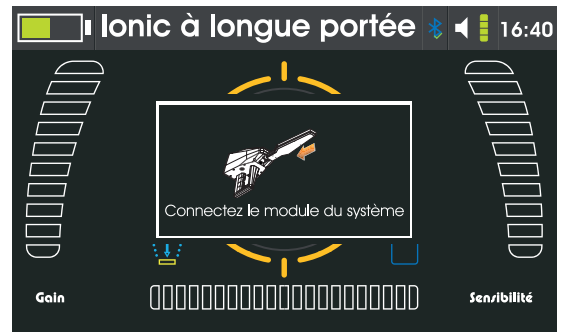
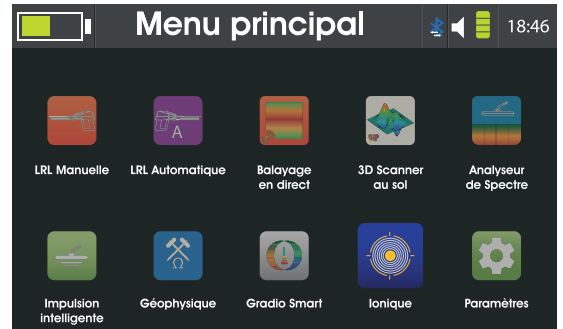

Longue portée ionique

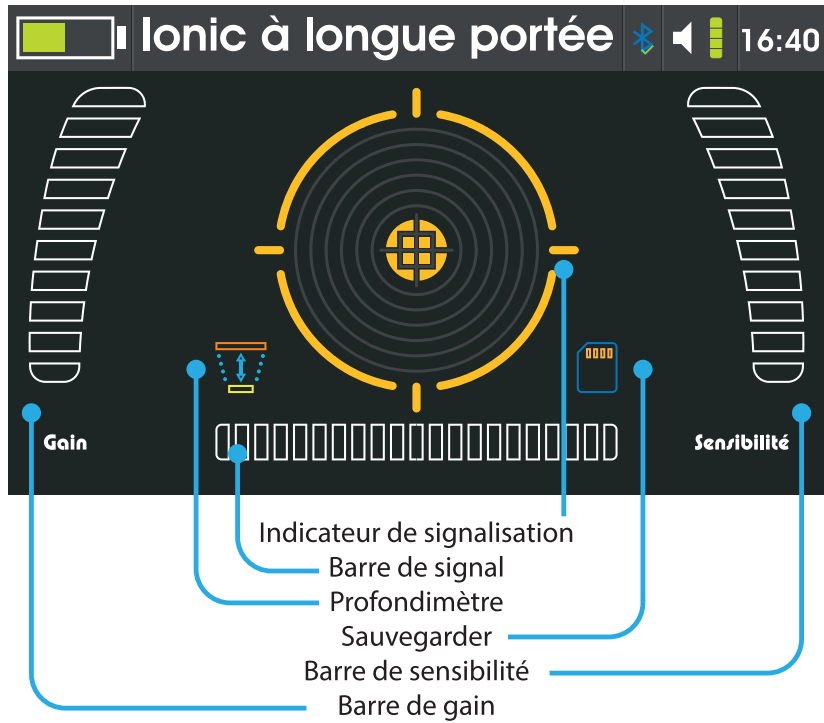

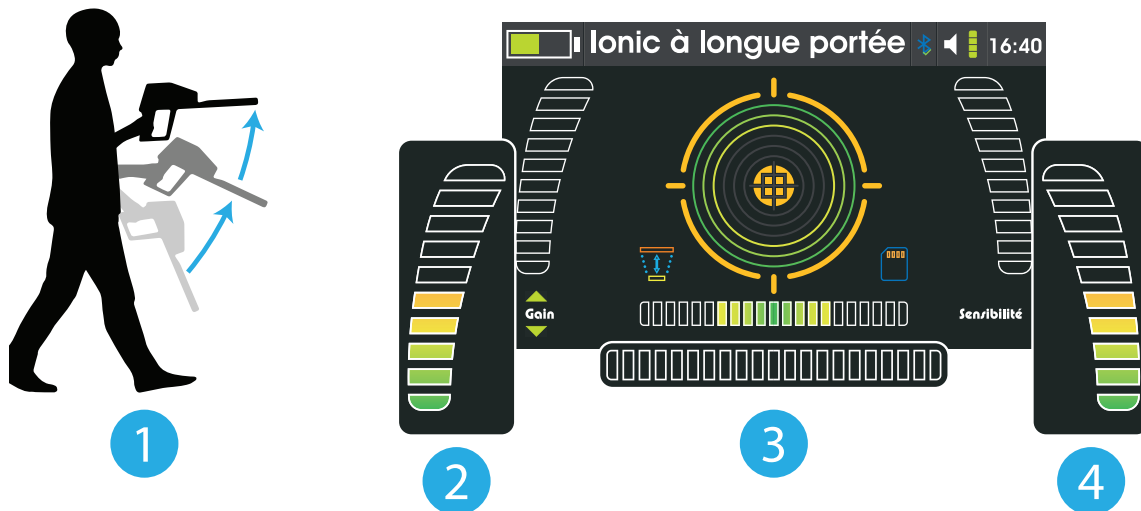

Le périphérique doit être équilibré avec la valeur au sol avant de procéder à la recherche.

1- Soulevez l'appareil en position horizontale au sol.

Ne pas bouger pendant le processus d'équilibre.

2- Augmentez la valeur du gain et notez les changements sur la barre de signal.

3- Continuez à augmenter la valeur de la barre de gain jusqu'à ce que la barre de signal soit réglée de manière stable au milieu et que la tonalité s'arrête.

4- Déplacez le curseur sur la sensibilité et augmentez la valeur de la barre au milieu.

Le niveau de sensibilité peut être augmenté ou diminué en fonction des conditions régionales.

Puis dirigez l'appareil vers la direction cible pour entendre l'effet du signal sur l'appareil.

Si le signal est faible et lent, augmentez la sensibilité jusqu'à ce que le signal soit clair.

La vitesse de ton augmentera à mesure que la cible se rapproche.

Équilibre au sol

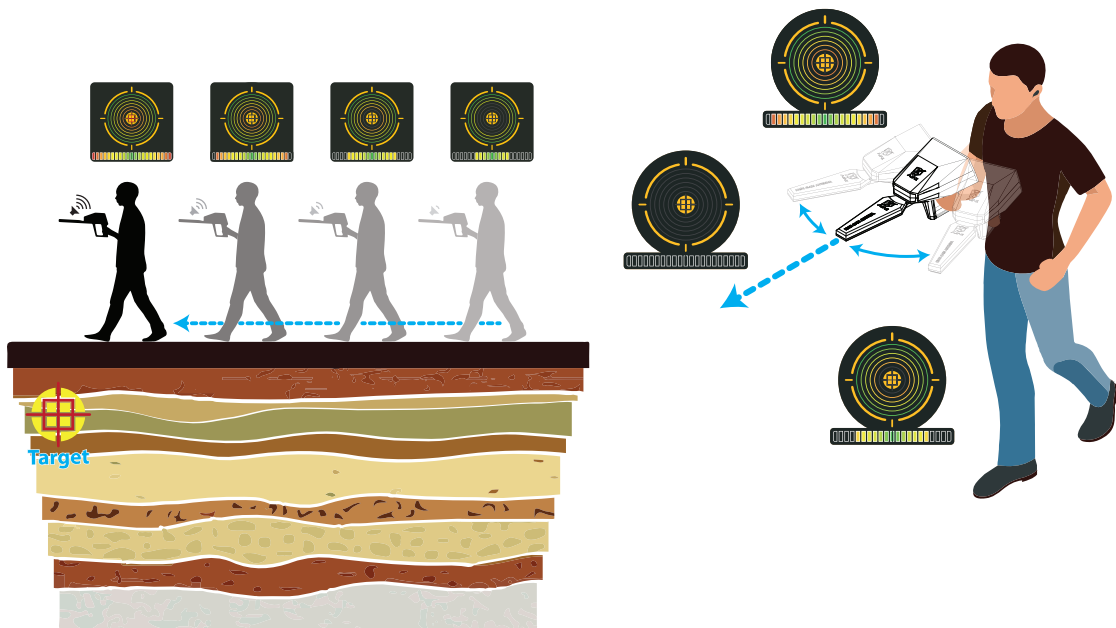

Tenez l'appareil horizontalement et déplacez-le vers la droite et la gauche jusqu'à ce qu'un signal indiquant une cible probable, soit reçu.
Suivez ensuite ce signal en vous dirigeant vers la cible et en regardant l'affichage de l'appareil.
Notez que plus l'appareil est proche de la cible, plus le nombre de sonneries allumées à l'écran sera élevé et le son augmentera également. L'indicateur inférieur indique l'intensité du signal reçu. Les anneaux s'allumeront progressivement à mesure que la distance à la cible diminuera. L'indicateur au centre  s'allumera lorsque le signal le plus élevé surviendra.

Localisation du point cible et vérification de la cible

Pour localiser le point exact de la cible, déplacez le périphérique de haut en bas tout en effectuant le processus de suivi. Cela identifiera la direction du signal qui fournit le bon chemin de suivi au point cible.

Pour une localisation plus précise du point de la cible, placez-vous sur le point cible probable et dirigez l'appareil vers la cible. Avancez ensuite jusqu'au point cible, ce qui sera indiqué par une baisse de l'intensité du signal sur l'écran de l'appareil.

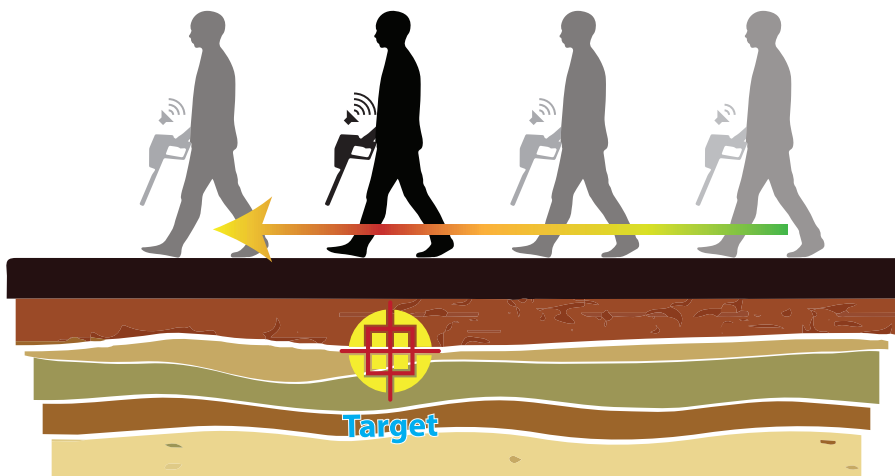
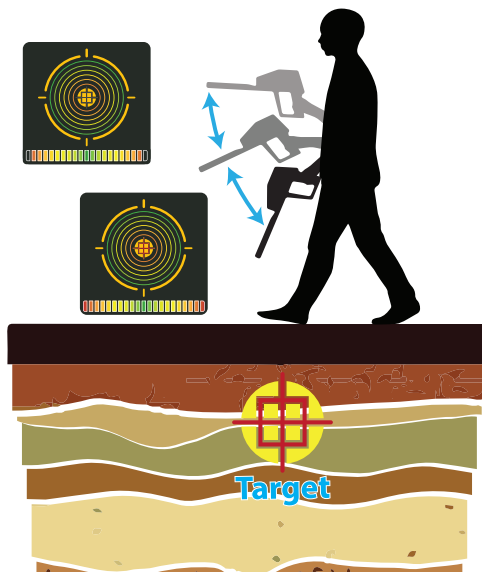

Localisation du point cible et vérification de la cible

Répétez ce processus à partir de quatre directions différentes pour identifier les frontières cibles probables et les entourer plus précisément.

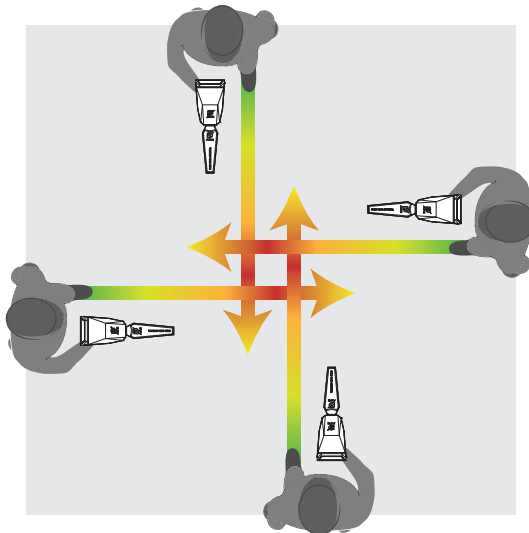

Une fois que le point cible est fermé et localisé, marquez-le et passez au processus de mesure de profondeur ensuite.

Mesure de la profondeur

Après avoir localisé la position cible en fonction des intensités des signaux reçus.

1-Sélectionner l'icône de la profondeur, sur l'écran de recherche .

2-Après avoir accédé à l'interface profondimètre, un écran invitera à appuyer sur la touche grip.

3-Dirigez l'appareil verticalement vers le sol et appuyez une fois sur la touche Grip, puis commencez à marcher droit jusqu'à ce que la tonalité de l'appareil indique la fin du processus de mesure de la profondeur.



4-L'appareil traite les intensités d'électricité statique des ions cibles. Et sur cette base, les résultats montreront la valeur de profondeur estimée.

5-L'interface profondimètre montre une illustration pour les niveaux de sol jusqu'à 20m.

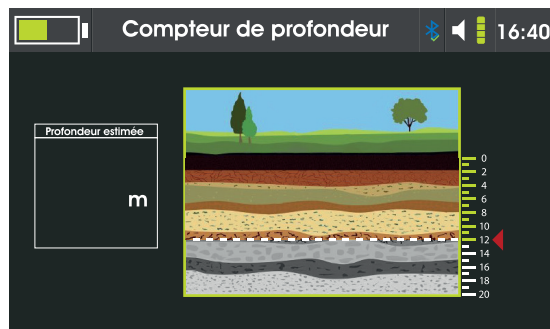
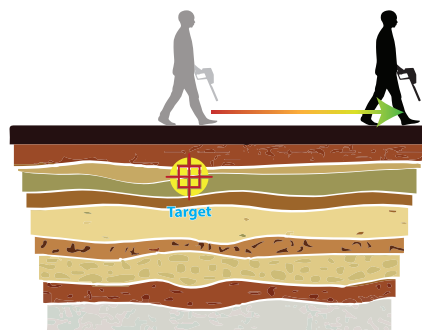
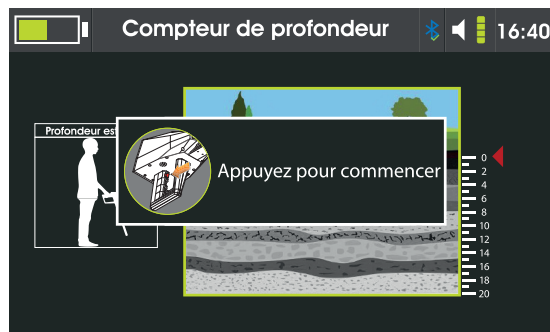
Une fois le processus de mesure terminé, une ligne indique la profondeur déterminée et la valeur dans la zone prévue à cet effet.



Sauvegarder

Sélectionnez l'icône de sauvegarde  dans l'interface de recherche et appuyez sur  pour afficher les résultats et les stocker dans la mémoire de l'appareil pour une utilisation ultérieure.

Le résultat contient les niveaux de gain et de sensibilité comme intensité du signal, ainsi que la date et l'heure.

Pour afficher les résultats enregistrés, allez dans les paramètres puis dans le stockage et sélectionnez le système. Une liste des résultats précédemment enregistrés s'affiche.

Les résultats peuvent être visualisés ou supprimés.

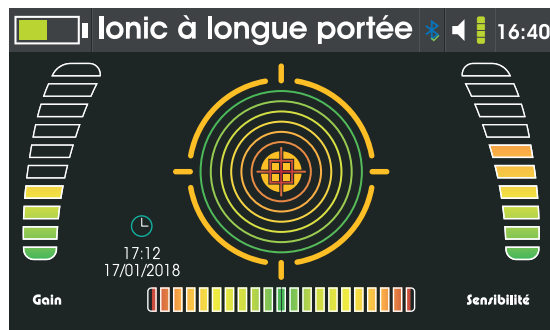

Cette page est laissée vide intentionnellement.

Bobines de recherche



La bobine de recherche C1 fournit la précision requise pour que l'appareil puisse capter des objets et des cibles de petite taille et minuscules. Grâce à son faible poids et son faible encombrement, il constitue le meilleur outil pour les processus de recherche et de long suivi.



La bobine de recherche C2 représente l'équilibre entre la profondeur et sens, ce qui en fait la recherche idéale pour différents terrains et zones de recherche, que les objets soient situés au plus profond de la terre ou plus proches de la surface, sans perte de force ni de sens du signal.



La bobine de recherche C3 est l'outil de profondeur de cet appareil de conception rectangulaire qui couvre plus de surface, ainsi que des profondeurs de recherche étendues pour localiser une cible large et profonde.

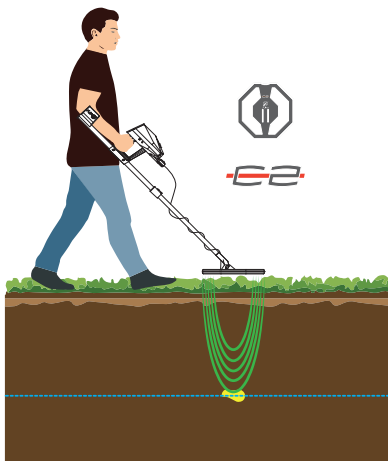

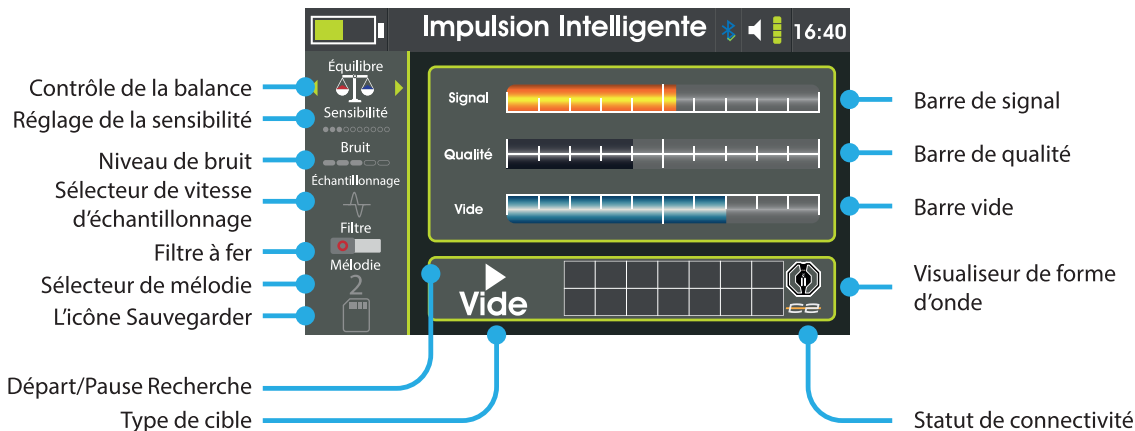

Impulsion intelligente



Assemblez l'appareil comme indiqué à la "Assemblage de la bobine de recherche" à la page 19 Sélectionnez Impulsion intelligente dans le menu principal. L'appareil affiche l'interface de recherche qui contient:

Contrôle de la balance:

Appuyez sur  pour réinitialiser les barres aux valeurs initiales et les équilibrer au sol. La balance peut être ajustée davantage en appuyant sur   pour un réglage précis et un contrôle accru du processus de la balance.

Réglage de la sensibilité:

Ce réglage permet à l'appareil de réagir à une cible petite ou profonde. Il est donc

recommandé de l'augmenter tant que le signal est stable.

Niveau de bruit:

Il contrôle la qualité du signal. Il est également recommandé d'augmenter tant que les barres sont stables.

Sélecteur de vitesse d'échantillonnage:

Ce paramètre ajuste le nombre d'échantillons à traiter. Il n'est pas nécessaire de modifier sa valeur initiale sauf s'il existe un autre périphérique dans la zone de recherche.

Filtre de fer:

Ce paramètre désactive le retour audio pour les métaux à base de fer. Ainsi, l'utilisateur peut ignorer ces types de cibles.

Impulsion intelligente

Sélecteur de mélodie:

Sélectionne la mélodie de retour audio de l'appareil.

Icône d'enregistrement:

Appuyez sur  pour enregistrer les valeurs affichées à l'écran dans la mémoire pour une révision ultérieure.

Barre de signal:

Cette barre se remplit lorsque l'impulsion de la bobine de recherche est induite par une cible. Plus la cible est grande ou proche, plus la barre est remplie.

Barre de qualité:

Cela montre la qualité du signal reçu. Si la qualité du signal est suffisamment élevée, l'appareil traitera le type de cible en conséquence.

Barre vide:

Cela montre le signal induit par les poches creuses souterraines et les cavités / vides.

Type de cible:

Affiche le type de signal détecté pour la cible.

Visualiseur de forme d'onde:

Il stocke et montre l'activité récente de la recherche.

Statut de connectivité:

Cette icône affiche la bobine de recherche actuellement connectée ou s'il y a une déconnexion dans le module de connexion ou la bobine de recherche.

Démarrer / Pause Recherche:

Appuyez sur la touche Grip pour mettre en pause / démarrer la recherche.





Remarque:

L'appareil doit être rééquilibré après le réglage de l'un des paramètres.

Impulsion intelligente

Tenez l'appareil comme indiqué sur la figure de droite.

Placez la bobine de recherche sur le sol et appuyez sur la touche Grip pour lancer la recherche.

L'appareil doit d'abord être équilibré. Pour équilibrer l'appareil, appuyez sur  sur  pour que les barres à droite retrouvent toutes leurs valeurs initiales. Si un signal statique est toujours capté par l'appareil, vous pouvez le régler en appuyant sur   sur .

Une fois que l'appareil est équilibré et que toutes les barres de droite sont vides, laissez l'appareil à 3 à 5 cm du sol et déplacez-le au-dessus de la zone de recherche dans un mouvement rapide, à gauche et à droite, à une allure moyenne. Gardez la bobine de recherche parallèle au sol pendant la recherche de performances maximales et de résultats précis.

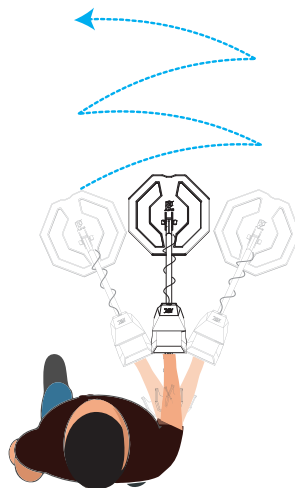
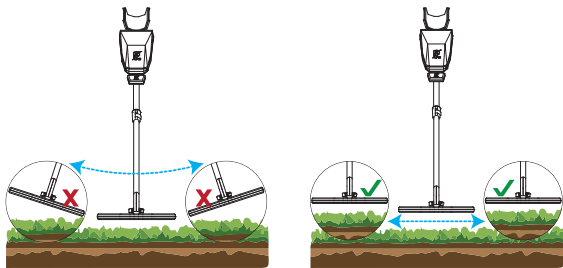

Impulsion intelligente

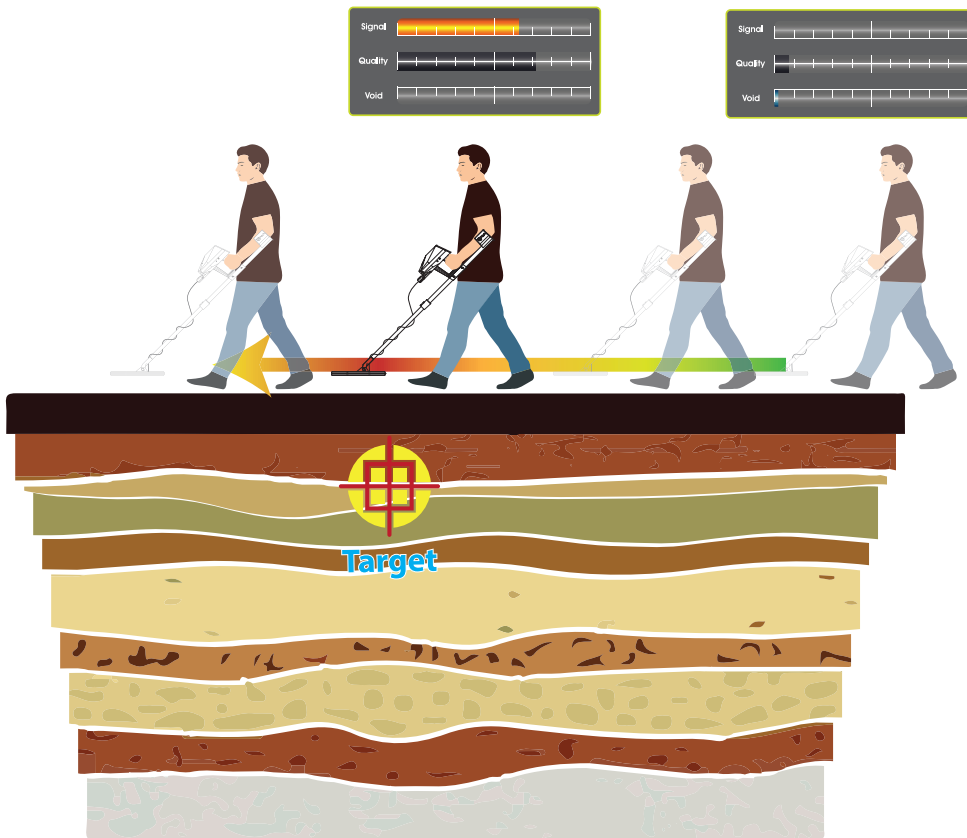

Pendant que vous vous déplacez au-dessus de la zone de numérisation, suivez les modifications affichées aux niveaux Signal, Qualité et Vide, ainsi que l'intensité de lecture, afin d'englober les cibles.

Modifiez la sensibilité ou la balance pour ajuster le périphérique à la configuration souhaitée.

Analyseur de spectre

Ce système effectue une lecture croisée de la cible et analyse les données, puis visualise le résultat dans une surface tracée en 3D sur l'interface représentant la profondeur et la force du signal sur la zone de recherche.

Assemblez l'appareil comme indiqué à la "Assemblage de la bobine de recherche" à la page 19.

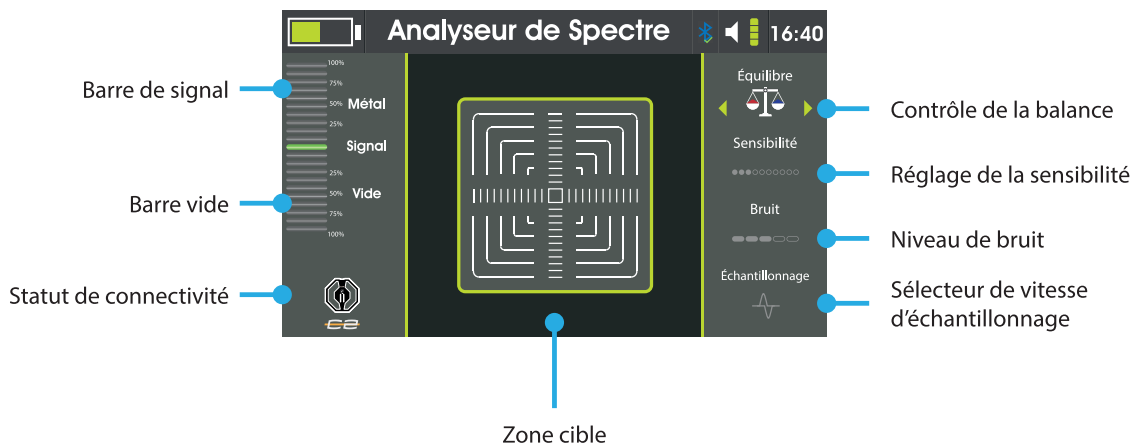
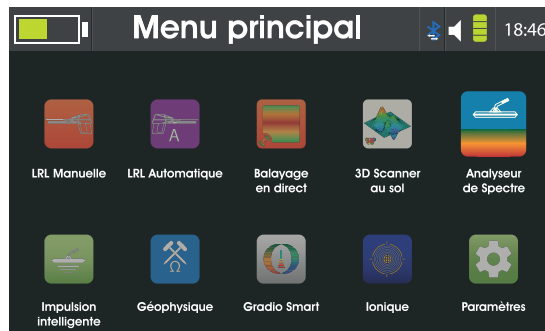

Sélectionnez Analyseur de spectre dans le Menu Principal.



Analyseur de spectre

Contrôle de la balance:

Appuyez sur  pour réinitialiser les barres aux valeurs initiales et les équilibrer au sol. La balance peut être ajustée davantage en

appuyant sur   pour un réglage précis et un contrôle accru du processus de la balance.

Réglage de la sensibilité:

Ce réglage permet à l'appareil de réagir à une cible petite ou profonde. Il est donc recommandé de l'augmenter tant que le signal est stable.

Niveau de bruit:

Il contrôle la qualité du signal. Il est également recommandé d'augmenter tant que les barres sont stables.

Sélecteur de vitesse d'échantillonnage:

Ce paramètre ajuste le nombre d'échantillons à traiter. Il n'est pas nécessaire de modifier sa valeur initiale sauf s'il existe un autre périphérique dans la zone de recherche.

Barre de signal:

Cette barre se remplit lorsque l'impulsion de la bobine de recherche est induite par une cible.

Barre vide:

Cela montre le signal induit par les poches creuses souterraines et les cavités / vides.

Statut de connectivité:

Cette icône affiche la bobine de recherche actuellement connectée ou s'il y a une déconnexion dans le module de connexion ou la bobine de recherche.

Remarque:

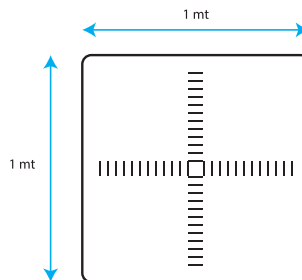

Si une recherche Smart Pulse a été effectuée avant l'analyseur de spectre, les valeurs de sensibilité, de bruit et de fréquence d'échantillonnage sont transférées dans l'analyseur de spectre à partir du système Smart Pulse.

L'appareil doit être rééquilibré après le réglage de l'un des paramètres. La zone cible est optimisée pour mesurer 1 mètre par 1 mètre.



Analyseur de spectre

Ajustez la balance pour que l'appareil soit en veille en dehors de la zone cible.

Appuyez sur la touche pour accéder à la zone cible. Sélectionnez la position de départ en appuyant sur . Placez la bobine de recherche au bord de la zone cible et appuyez sur , puis déplacez la bobine de recherche sur la zone cible, comme indiqué sur l'interface.

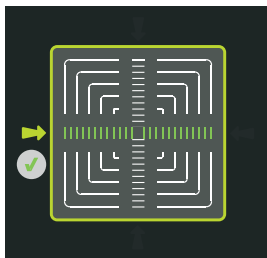
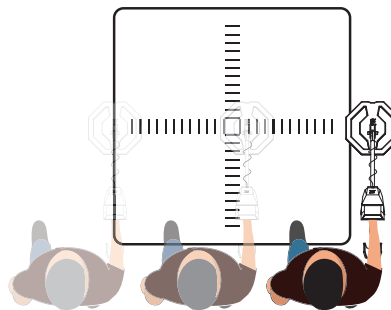
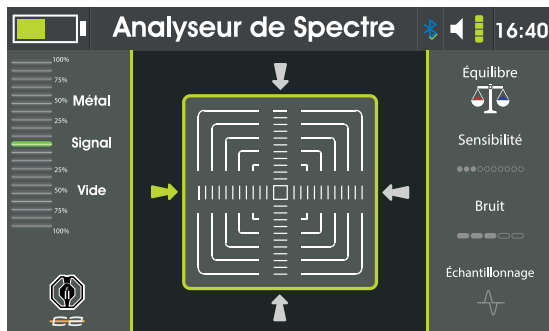
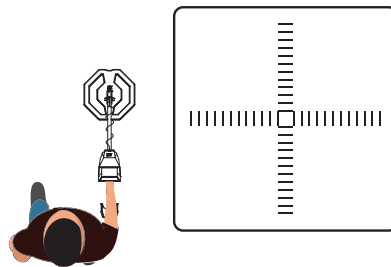

Analyseur de spectre

Répétez le processus pour tous les côtés.
Une fois que toutes les lectures ont été effectuées, l'appareil les traite en une surface finale tracée en 3D représentant l'intensité et la largeur du signal.
L'interface de résultat final affiche le type de cible et la profondeur estimée.
Ensuite, l'utilisateur peut enregistrer le résultat ou relancer le balayage.

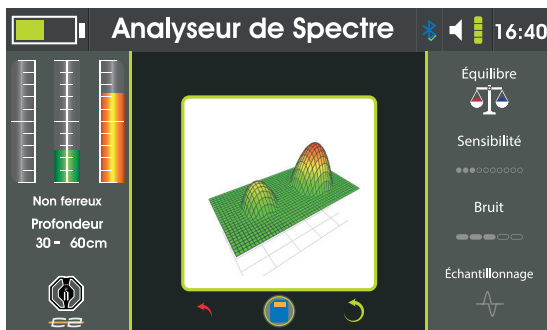
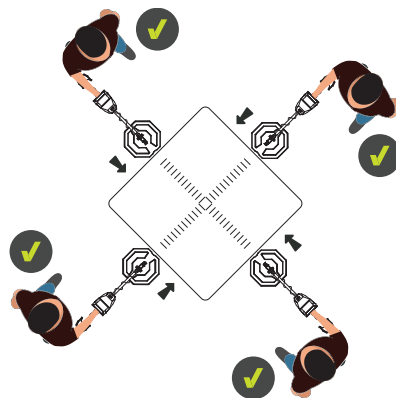

Localisateur de longue distance

L'appareil peut être utilisé avec les deux systèmes suivants:

1.  Système de localisation manuelle de longue portée: Le terme manuel décrit la capacité de l'utilisateur à ajuster manuellement les paramètres de recherche pour répondre aux exigences de la recherche. Le type de cible peut être défini dans la liste en plus des autres paramètres tels que la distance de recherche frontale et la profondeur.

2.  Système de localisation automatique de longue portée:

- L'appareil dispose d'un système de détection automatique pour les cibles localisées et affiche automatiquement le type de cible, et calcule la distance cible de l'appareil avec une grande précision.
- L'utilisateur peut également déterminer la profondeur après l'acquisition automatique de l'emplacement cible.
- L'appareil fournit à l'utilisateur un rapport complet sur le processus de recherche avec la possibilité d'enregistrer le rapport pour examen.

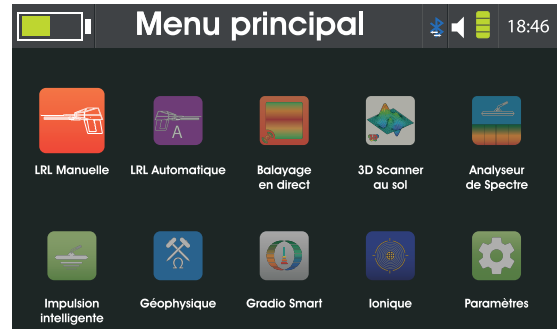

L'antenne à gain élevé et les antennes itinérantes doivent d'abord être connectées pour pouvoir accéder à l'interface de recherche.

Assemblez l'antenne à gain élevé comme indiqué à la "Assemblage de l'Antenne à gain élevé." à la page 22

Assemblez les antennes itinérantes comme indiqué à la "Assemblage des antennes itinérantes" à la page 23

Recherche manuelle de longue portée

Après avoir sélectionné le système, l'interface affiche les paramètres de recherche, à savoir:

1. Cible:

Vous avez le choix entre plusieurs cibles (**Or**, **Pépite d'or**, **Argent**, **Cuivre**, **Bronze**, **Fer**, **Étain**, **Plomb**, **Aluminium**, **Météorite**, **Diamant**, **Émeraude**, **Eau et Cavité**).

La cible peut être sélectionnée en utilisant ◀ ▶.

2. Distance de recherche:

Commence à 100 mètres jusqu'à 2250 mètres.

Il peut être réglé en utilisant ◀ ▶.

3. Profondeur:

Commence à 1 mètre jusqu'à 50 mètres.

Il peut être augmenté ou diminué en utilisant ◀ ▶.

4. Lancer la recherche:

Affiche un aperçu des paramètres de recherche.

Appuyez sur  pour passer à l'interface de recherche.

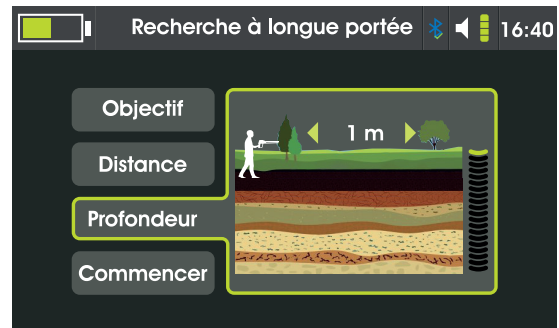
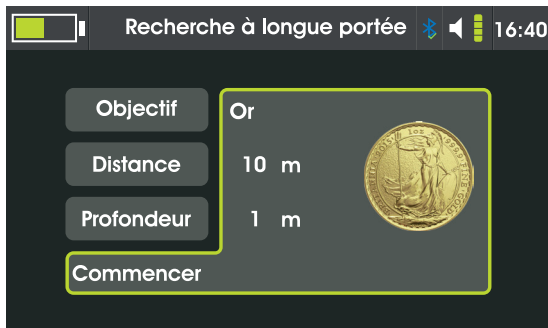
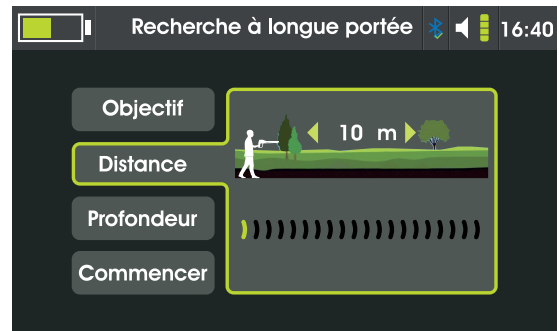

Recherche manuelle de longue portée

Une illustration montre la bonne façon de tenir le périphérique, vertical et parallèle au sol, tout en maintenant les antennes itinérantes au centre.

Après avoir correctement tenu l'appareil, appuyez sur  ou sur la touche Grip.

L'interface de recherche comprend les objets suivants:

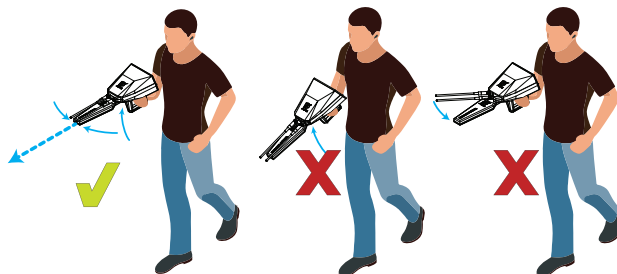

1. La fenêtre Forme d'onde (Waveform) indique que la sortie de fréquence du signal fonctionne et est transmise correctement.

2. La boussole indique la direction actuelle de l'appareil.

3. L'indicateur d'inclinaison indique la position de maintien de l'appareil pendant le processus de recherche afin que l'utilisateur puisse le conserver dans la plage verte.

4. La boîte d'informations sur la cible affiche les paramètres de recherche sélectionnés.

5. L'icône Enregistrer permet de stocker les informations de recherche actuelles pour les consulter.

6. L'indicateur Antennes itinérantes indique la position actuelle des antennes par rapport à l'appareil.

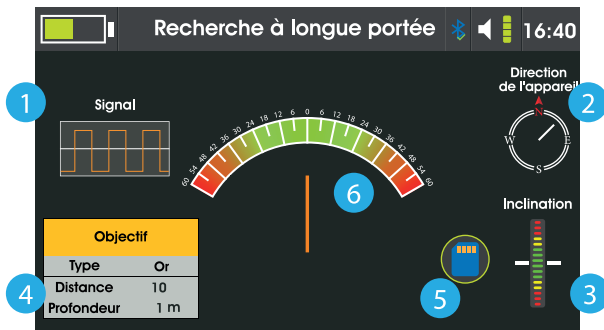
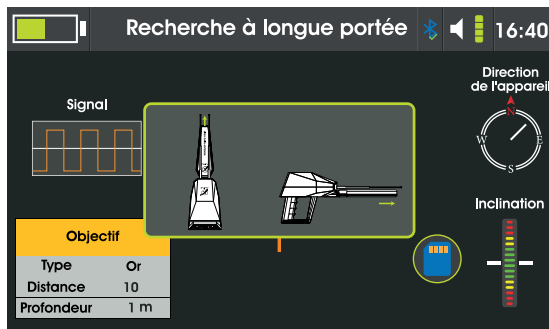

Recherche manuelle de longue portée

Travailler et localiser des cibles à l'aide du système:

- L'appareil doit être équilibré et tenu correctement.
- L'indicateur de suivi sera affiché au milieu de l'interface.
- Tenez l'appareil jusqu'à la réception du signal indiqué par les antennes qui se déplacent de la position équilibrée vers une autre direction.
- L'utilisateur tourne avec les antennes pointant vers la nouvelle direction.
- Réinitialisez l'indicateur de suivi en appuyant sur la prise de clé pour réinitialiser l'indicateur au milieu.
- Si les antennes restent sur le même chemin, le chemin cible est correct.
- Si les antennes sont tournées dans une autre direction, l'utilisateur doit répéter les étapes précédentes.
- Après cela, l'utilisateur peut marcher pour suivre le chemin cible et le localiser.

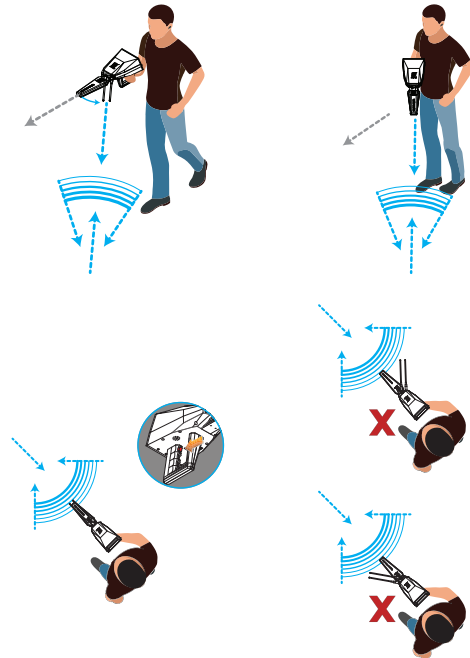
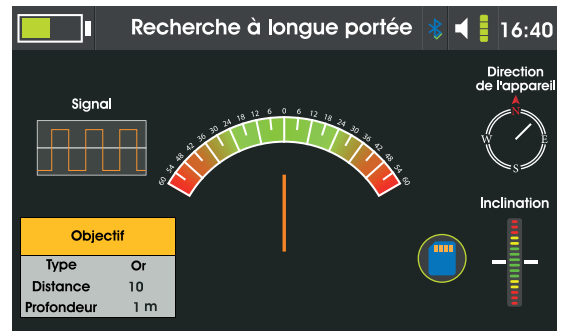

Recherche manuelle de longue portée

- Appuyez une fois sur la touche pour afficher l'indicateur de cible qui est un losange en haut au centre de l'interface.

- L'appareil émet des sons interactifs dans la direction de la cible. Marchez vers elle.

- Si les antennes s'éloignent légèrement du chemin correct gauche ou droite, des flèches s'affichent à l'écran pour guider l'utilisateur dans le sens de la direction.

- Une fois que le point cible est dépassé, les antennes tournent complètement vers la gauche ou la droite, puis l'utilisateur doit s'arrêter et c'est le premier arrêt.

- Faites pivoter le mouvement des antennes pour suivre le nouveau chemin.

- Les antennes se stabiliseront sur la même ligne de premier trajet mais dans la direction opposée. Continuez à marcher dans cette direction jusqu'à ce que les antennes tournent à nouveau. Ici, l'utilisateur doit s'arrêter à nouveau et c'est le deuxième arrêt.

- Le point cible est le point médian entre le premier et le deuxième arrêt.

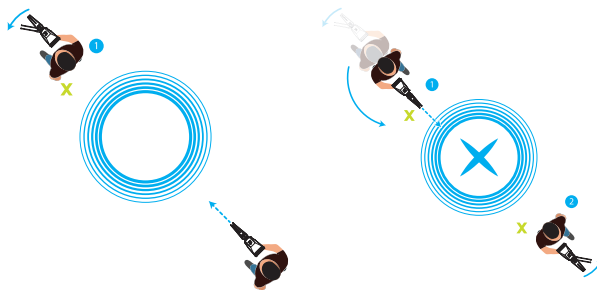
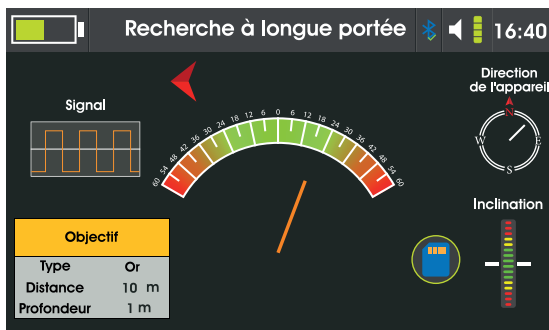
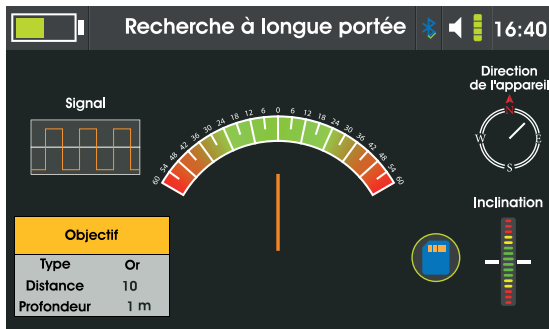

Recherche automatique de longue portée

Sélectionnez la recherche automatique longue portée dans le Menu Principal.

Une illustration montre la bonne façon de maintenir le périphérique, vertical et parallèle au sol, tout en maintenant les antennes itinérantes au centre.

Après avoir tenu l'appareil correctement, appuyez sur  ou sur la touche Grip.

L'interface indique:

- 1- Indicateur de recherche au milieu de l'interface.
- 2- Boussole indiquant la direction actuelle de l'appareil.
- 3- L'indicateur d'équilibre indique la position de maintien de l'appareil pendant le processus de recherche afin que l'utilisateur puisse le conserver dans la plage verte.
- 4- Indicateur de détection de cible interactive.
- 5- Phases de recherche et phase en cours.

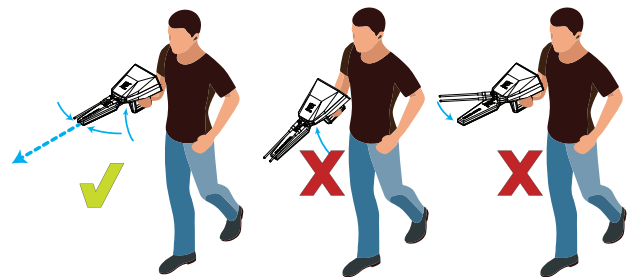
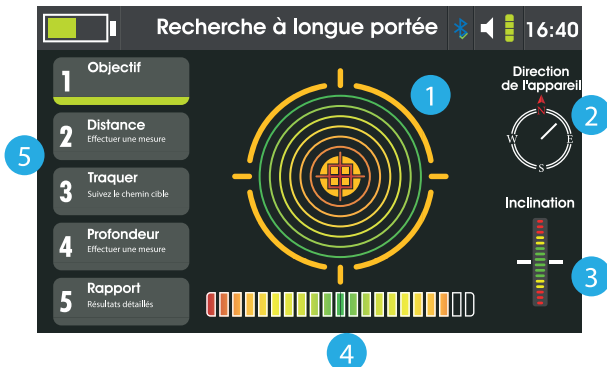
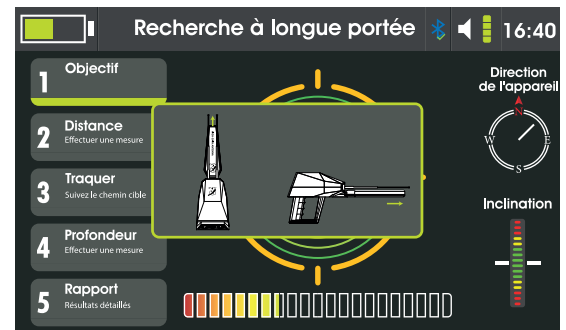
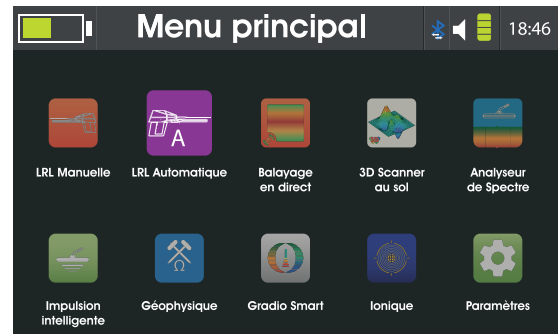

Recherche automatique de longue portée

Faites face à la zone de recherche ciblée et attendez que l'appareil reçoive un signal indiqué par les antennes qui se déplacent vers les directions des cibles.

Dans l'intervalle, attendez que le compteur interactif termine le processus d'évaluation et de détection.

L'interface affiche la ou les cibles trouvées dans la zone de recherche.

Pour répertorier les cibles détectées, appuyez sur les touches ◀ ou ▶ pour voir les types de cibles.

Sélectionnez l'une des cibles détectées pour localiser sa position et mesurer sa distance.

Lorsque la cible est sélectionnée dans la liste des cibles détectées, l'interface passe à la phase suivante du système, à savoir la mesure de distance.

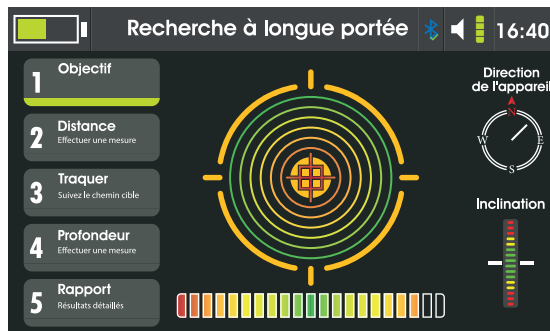

Recherche automatique de longue portée

Notez que le périphérique émet une notification sonore lorsqu'il pointe vers la direction cible sélectionnée.

Ce point et cette direction sont le point de départ et la direction de la distance de mesure cible.
Mesure de distance cible:

Lorsque le dispositif est dirigé vers la cible et émet une notification sonore, la direction doit être maintenue.

- Ici, le point de départ doit être sélectionné. Soit à gauche ou à droite du point actuel.

- Appuyez sur  et la flèche affiche une invitation pour vous déplacer de 25 mètres à gauche ou à droite en fonction de la sélection.

- Après avoir parcouru une distance de 25 mètres, tenez l'appareil et attendez que les antennes lisent.

- La lecture est indiquée par les antennes qui se tournent vers la direction de la cible et se croisent avec le premier chemin.

- Si la lecture en direction de la cible est remarquée, appuyez sur la prise de clé pour obtenir la distance cible.

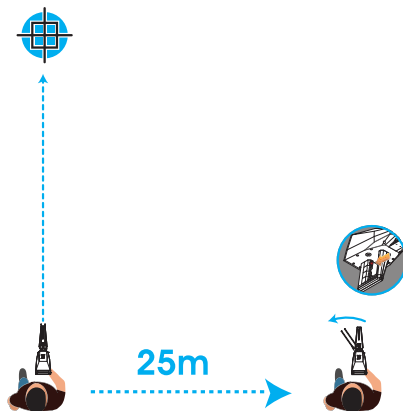
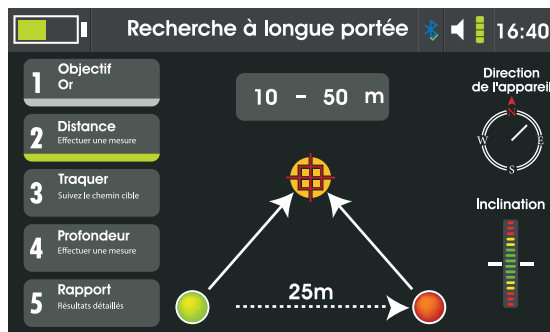

Recherche automatique de longue portée

- Le résultat s'affichera en haut de l'interface. Si le résultat ne s'affiche pas, la flèche clignotera pour indiquer que l'utilisateur doit parcourir 25 mètres supplémentaires.
- Appuyez ensuite sur la touche  pour voir les flèches former un triangle avec la distance cible du point de recherche.
- L'interface passe à la phase suivante, à savoir le suivi de la cible.

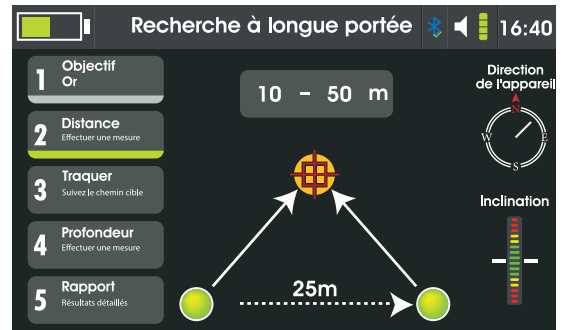

Recherche automatique de longue portée

Processus de suivi des cibles

- Maintenir la position équilibrée de l'appareil.
- L'interface affiche l'indicateur de suivi du signal au milieu.
- Initialisez le sens de la cible en appuyant sur la prise de clé.

Suivez la direction des antennes. Si les antennes restent sur ce chemin, le chemin vers la cible est correct, mais si les antennes changent de direction; l'utilisateur doit répéter les étapes précédentes.

- Marchez pour suivre le chemin cible et le localiser.
- L'appareil émet des sons interactifs dans la direction de la cible.
- Marchez vers elle. Si les antennes s'éloignent légèrement du bon chemin vers la gauche ou la droite, des flèches apparaissent sur l'affichage pour guider l'utilisateur dans le sens de la direction.



Recherche automatique de longue portée

- Une fois le point cible franchi, les antennes tournent complètement à gauche ou à droite. Ensuite, l'utilisateur doit arrêter et c'est le premier arrêt.

- Faites pivoter le mouvement des antennes pour suivre le nouveau chemin. Les antennes se stabiliseront sur la même ligne de premier trajet mais dans la direction opposée.

- Continuez à marcher dans cette direction jusqu'à ce que les antennes tournent à nouveau. Ici, l'utilisateur doit s'arrêter à nouveau et c'est le deuxième arrêt.

- Le point cible est le point médian entre le premier et le deuxième arrêt.

- Une fois la phase de poursuite de la cible terminée, l'appareil passe à la phase de mesure de la profondeur.

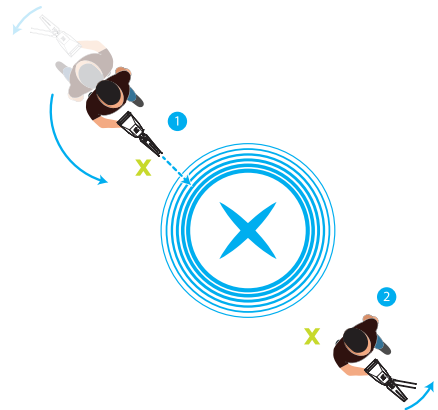
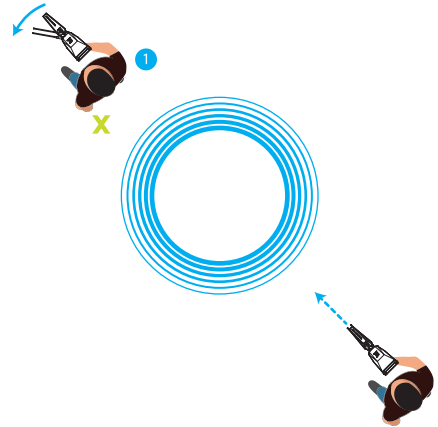

Recherche automatique de longue portée

Processus de mesure de profondeur:

L'utilisateur doit s'éloigner du point cible de 5 à 10 mètres, tandis que l'interface de mesure de la profondeur est prête.

Appuyez sur la prise de clé et attendez que la lecture des antennes soit indiquée en pointant à nouveau vers l'emplacement cible.

Lorsque la lecture est terminée, le résultat de la profondeur s'affiche sur l'interface, puis le système passe à la dernière étape, à savoir le rapport.

Rapport:

Offre un résumé du processus de recherche, y compris le type de cible, la distance, le chemin suivi et la profondeur. L'utilisateur peut enregistrer ce rapport dans la mémoire de l'appareil pour une révision ultérieure ou le supprimer en quittant l'interface et en confirmant le processus.

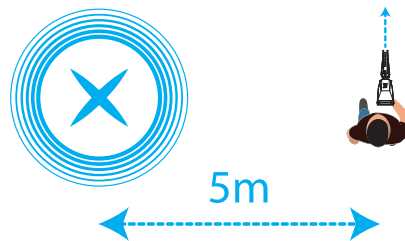
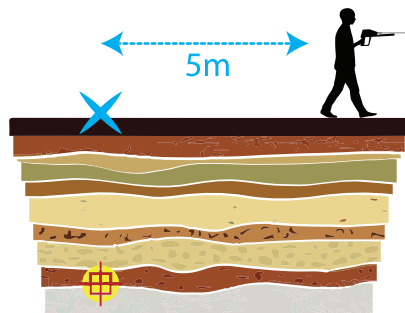
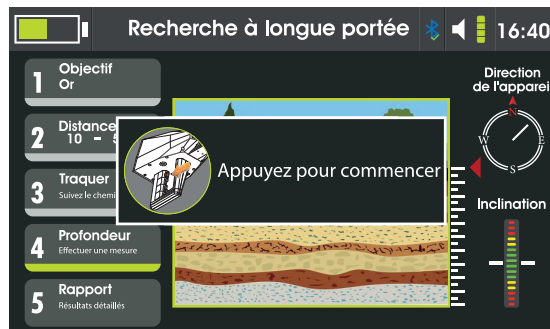



Géophysique

Après avoir sélectionné le système, l'écran affiche l'interface de numérisation.

Plantez les sondes dans la zone de numérisisation, puis connectez les pinces et le fil aux sondes et au module système.

Connectez ensuite le module système à l'unité principale.

Sélectionnez la cible du balayage en appuyant sur   et appuyez sur  pour lancer le balayage.

L'appareil peut rechercher **l'or, l'argent, le cuivre, le laiton, le fer, l'eau et les trous.**

Notez que l'icône d'état de la connectivité indique si les sondes ou le module de connexion système sont déconnectés.

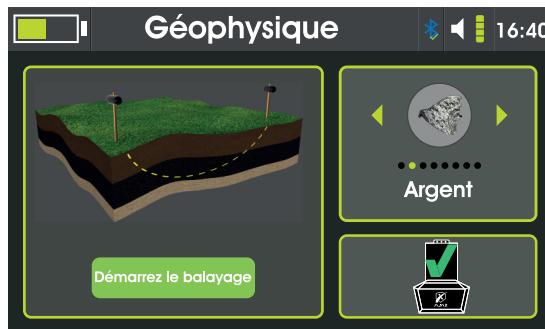
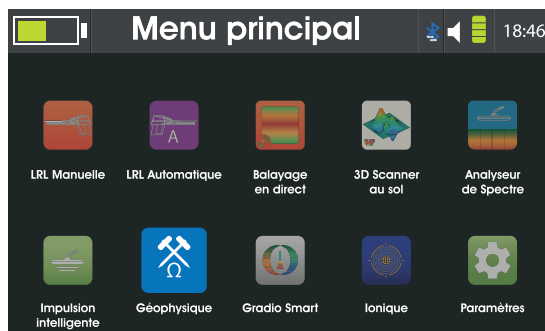
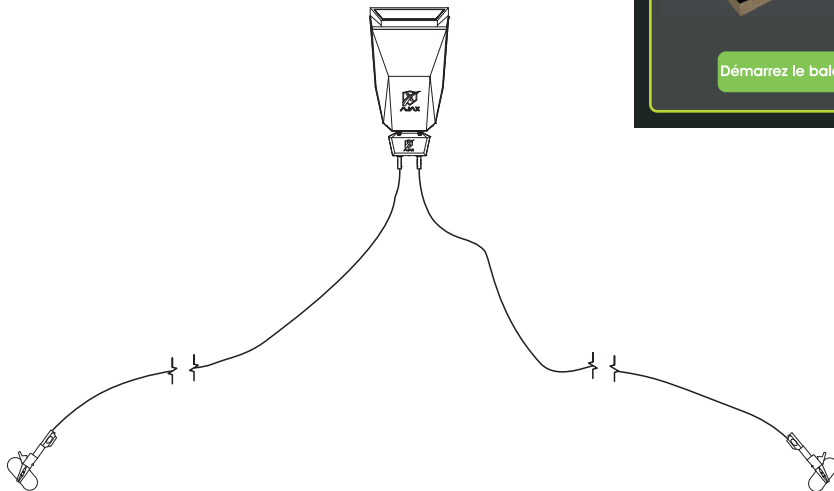

Géophysique

L'appareil lancera le processus de numérisation sur la zone et affichera le résultat à la fin.
Le résultat indique à la fois la probabilité que la cible soit trouvée et la profondeur estimée.

Une fois l'analyse terminée, vous pouvez la sauvegarder ou la redémarrer.

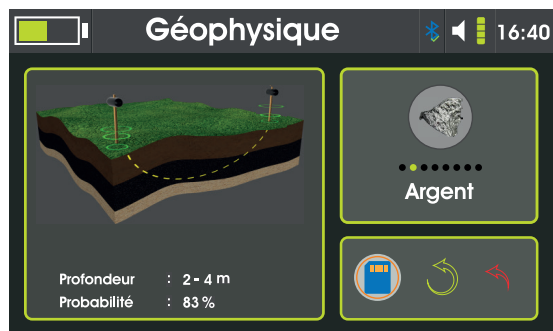

Batterie

Chargement de la batterie

Chargez la batterie avant de l'utiliser pour la première fois ou lorsqu'elle n'a pas été utilisée pendant une période prolongée.

Utilisez uniquement des chargeurs, des batteries et des câbles approuvés par AJAX.

Des chargeurs ou des câbles non approuvés peuvent provoquer l'explosion de la batterie ou endommager l'appareil.

- Une connexion incorrecte du chargeur peut sérieusement endommager l'appareil.

Tout dommage causé par une mauvaise utilisation n'est pas couvert par la garantie.

- Utilisez uniquement le câble fourni avec le périphérique. Le périphérique peut être endommagé si vous utilisez un câble différent. Pour économiser de l'énergie, débranchez le chargeur lorsque vous ne l'utilisez pas.

Le chargeur n'a pas d'interrupteur d'alimentation, vous devez donc débrancher le chargeur de la prise électrique lorsqu'il n'est pas utilisé pour éviter de gaspiller de l'énergie.

Le chargeur doit rester proche de la prise électrique et facilement accessible pendant le chargement.

1 Branchez le câble CC dans la prise Charge du périphérique.

2 Branchez l'adaptateur secteur sur une prise électrique.

3 Une fois la charge complètement chargée, débranchez le chargeur de l'appareil.

Ensuite, débranchez le chargeur de la prise électrique.

Précautions pour l'environnement d'exploitation

Votre appareil peut chauffer en raison de l'environnement dans les conditions suivantes.

Faites preuve de prudence afin d'éviter de raccourcir la durée de vie de la batterie, d'endommager l'appareil ou de provoquer un incendie.

- Ne stockez pas votre appareil dans des températures très froides ou très chaudes.
- N'exposez pas votre appareil à la lumière directe du soleil pendant une période prolongée.
- N'utilisez pas et ne stockez pas votre appareil pendant des périodes prolongées dans des zones très chaudes, telles que dans une voiture en été.
- Ne placez pas l'appareil dans un endroit susceptible de surchauffer, par exemple sur un tapis chauffant électrique.
- Ne rangez pas votre appareil à proximité ou dans des appareils de chauffage, des micro-ondes, des équipements de cuisson chauds ou des récipients à haute pression.
- N'utilisez jamais un chargeur ou une batterie endommagé.

Batterie

Conseils et précautions de chargement de la batterie

- Lorsque la batterie est faible, l'icône de la batterie est vide.

- Si la batterie est complètement déchargée, l'appareil ne peut pas être allumé immédiatement lorsque le chargeur est connecté. Laissez une batterie épuisée se charger pendant quelques minutes avant d'allumer l'appareil.

- L'appareil peut être utilisé pendant le chargement, mais le chargement complet de la batterie peut prendre plus longtemps.

- Si l'appareil reçoit une alimentation instable pendant le chargement, il risque de ne pas fonctionner. Si cela se produit, débranchez le chargeur de l'appareil.

- Pendant le chargement, l'appareil et le chargeur peuvent chauffer. Ceci est normal et ne devrait pas affecter la durée de vie ou les performances de l'appareil. Si la batterie devient plus chaude que d'habitude, le chargeur peut arrêter de charger.

- Si l'appareil ne se charge pas correctement, apportez l'appareil et le chargeur à AJAX ou à un centre de service agréé AJAX.

Informations de contact

AJAX DETECTION TECHNOLOGY LTD.

Adresse 1201 N.W. Briarcliff Parkway, 2nd Floor,
Kansas City, Missouri, 64116 USA

Téléphone +1 816 298 0485
+1 816 399 3744

E-mail info@ajaxdetection.com
Site web <http://www.ajaxdetection.com>

Déclaration DEEE (déchets d'équipements électriques et électroniques)

Afin de protéger l'environnement mondial et les environmentalistes, AJAX doit vous rappeler que ... Conformément à la Directive de l'Union européenne ("UE") relative aux déchets d'équipements électriques et électroniques, la Directive 2002/96 / CE, qui entrera en vigueur le 13 août 2005, les produits de «matériel électrique et électronique» ne peuvent plus être jetés avec les déchets municipaux et les fabricants de matériel électronique couvert seront obligés de reprendre ce produit à la fin de sa vie utile. AJAX se conformera aux exigences de reprise des produits en fin de vie des produits de marque AJAX vendus dans l'UE. Vous pouvez retourner ces produits aux points de collecte locaux.



Politique environnementale

Le produit a été conçu pour permettre la réutilisation appropriée des pièces et le recyclage et ne doit pas être jeté en fin de vie.

Les utilisateurs doivent contacter le point de collecte local agréé pour le recyclage et la mise au rebut de leurs produits en fin de vie.

Visitez le site Web AJAX et localisez un distributeur à proximité pour plus d'informations sur le recyclage. Les utilisateurs peuvent également nous contacter à <envo @ ajaxdetctor.com> pour plus d'informations sur l'élimination, la reprise, le recyclage et le démontage des produits AJAX.



Déclaration DEEE (déchets d'équipements électriques et électroniques)

European Union:



Les piles, batteries et accumulateurs ne doivent pas être jetés comme déchets ménagers non triés. Veuillez utiliser le système de collecte publique pour les retourner, les recycler ou les traiter conformément aux réglementations

locales.

Taiwan:



廢電池請回收

For better environmental protection, waste batteries should be collected separately for recycling or special disposal.



California, USA:

The button cell and Li-ion battery may contain perchlorate material and requires special handling when recycled

or disposed of in California.

For further information please visit:

<http://www.dtsc.ca.gov/hazardouswaste/perchlorate/>



AJAX
DETECTION TECHNOLOGY

www.ajaxdetector.com