

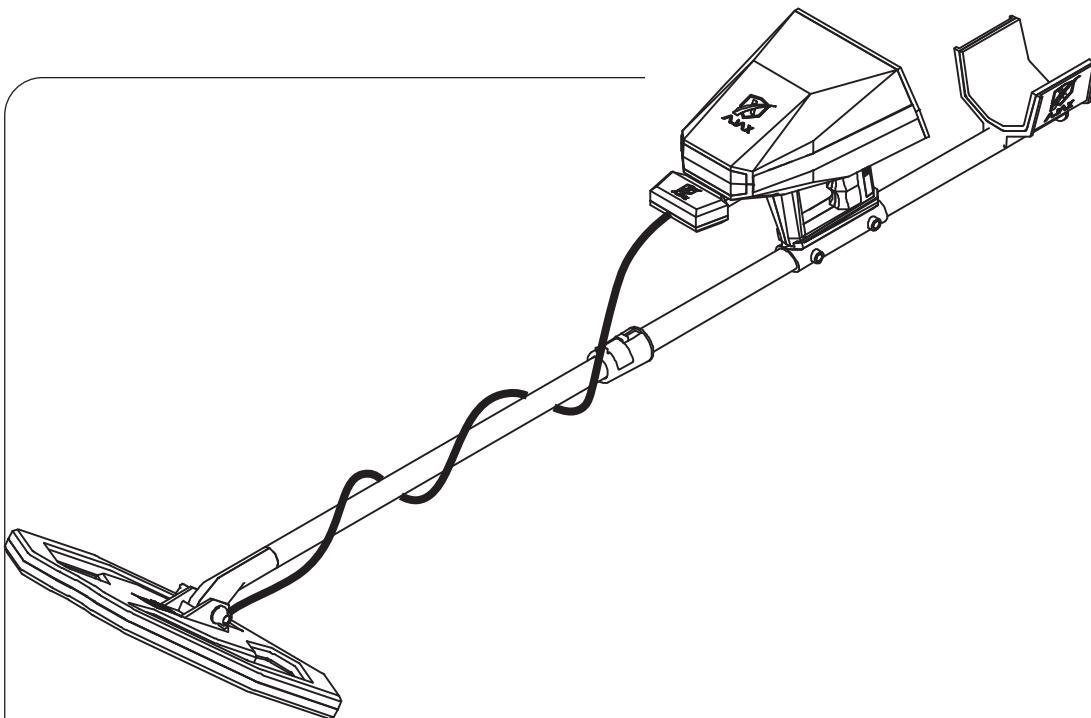

AJAX
DETECTION TECHNOLOGY
MANUAL
DE USUARIO



AJAX
DETECTION TECHNOLOGY

Primo

MANUAL DE USUARIO

Ninguna parte de este manual, incluyendo los productos y el software que se describen en el mismo, excepto la documentación que el comprador mantiene como respaldo, no se puede reproducir, transmitir, transcribir, almacenar en un sistema de recuperación o traducir a cualquier idioma de cualquier forma o por cualquier medio, sin la autorización explícita por escrito de AJAX DETECTION TECHNOLOGY LTD. (“AJAX”).

La garantía o servicio del producto no se extenderá en caso de que: (1) el producto se repare, modifique o altere, a menos que dicha reparación, modificación o alteración esté autorizado por escrito por AJAX: o (2) el número de serie del producto se borre o esté falta.

AJAX SUMINISTRA EL PERESENTE MANUAL “TAL CUAL” SIN GARANTÍA DE NINGÚN TIPO, EXPLÍCITA O IMPLÍCITA, EN FORMA ENUNCIATIVA Y NO LIMITATIVA A LAS GARANTÍAS IMPLÍCITAS PARA CONDICIONES DE COMERCIALIZABILIDAD O ADAPTABILIDAD PARA UN PROPÓSITO PARTICULAR. AJAX, SUS DIRECTORES, OFICIALES, EMPLEADOS O AGENTES NO ACEPTARÁN RESPONSABILIDAD EN NINGÚN CASO POR DAÑOS INDIRECTOS, ESPECIALES, INCIDENTALES O DAÑO EMERGENTES (INCLUYENDO DAÑOS POR PÉRDIDA DE BENEFICIOS, PÉRDIDA DE NEGOCIOS, PÉRDIDA DE USO O PÉRDIDA DE DATOS, INTERRUPCIÓN DE NEGOCIOS Y ETC.), INCLUSO CUANDO AJAX HA SIDO ADVERTIDO SOBRE EL RIESGO DE DAÑOS MENCIONADOS QUE SE DERIVAN POR CUALQUIER DEFECTO O ERROR EN ESTE MANUAL O EN EL PRODUCTO.

LAS ESPECIFICACIONES Y LA INFORMACIÓN QUE SE PROPORCIONA EN ESTE MANUAL, SE OFRECEN SÓLO PARA USO INFORMATIVO Y SE PUEDEN CAMBIAR EN CUALQUIER MOMENTO SIN NOTIFICACIÓN PREVIA Y TAMPOCO PUEDEN SER INTERPRETADAS COMO UN COMPROMISO DADO POR PARTE DE AJAX. AJAX NO ACEPTARÁ NINGUNA RESPONSABILIDAD U OBLIGACIÓN POR LOS ERRORES O INEXACTITUDES QUE PUEDAN PRESENTARSE EN EL PRESENTE MANUAL, INCLUYENDO LOS PRODUCTOS Y SOFTWARE QUE SE DESCRIBEN EN EL MANUAL.

Los productos y las denominaciones sociales que se encuentran en este manual pueden o no ser marcas registradas o contar con derechos de autor de sus respectivas compañías, se utilizan solamente a fin de proporcionar explicación, identificación y beneficio para el propietario, sin intención de violar ningún derecho.

Contenido

Información de Seguridad.....	6
Dónde encontrar más información	6
Introducción.....	7
Resumen de Especificaciones.....	8
Contenido de Paquete	9
Información General	13
Botones Fijos	14
Montaje de Batería.....	16
Montaje	17
Montaje de Escáner de Imágenes	18
Montaje de Bobina de Exploración.....	20
Montaje de Gradio Smart.....	21
Montaje de Antena de Alta Ganancia	22
Montaje de Antena de Seguimiento	23
Configuración Inicial	24
Interfaz de Usuario.....	25
Ajustes	26
Idioma	26
Hora y Fecha	26
Pantalla.....	27
Sonido.....	28
Modalidad de Potencia.....	29
Almacenaje	30
Bluetooth.....	31
Info.....	32
Seguridad.....	33
Poner a Cero	34

Ajustes Rápidos.....	35
Escaneo 3D de Terreno.....	36
Dispositivo:.....	36
Tableta:.....	41
Emparejamiento de Tabletas:.....	42
Gradio Smart.....	47
Escaneo En Vivo.....	52
lónica de Largo Alcance.....	54
Iniciar la Búsqueda.....	56
Balance de Terreno.....	57
Ubicación de punto Objetivo y control de objetivo.....	58
Medición de Profundidad.....	60
Guardar.....	61
Bobinas de Exploración.....	63
Pulso Inteligente.....	64
Analizador de Espectro.....	68
Localizador de Largo Alcance.....	72
Búsqueda Manual de Largo Alcance.....	73
Búsqueda Automatica de Largo Alcance.....	77
Geofísico.....	84
Batería.....	86
Cargar la Batería.....	86
Cautelas para el entorno de operación.....	86
Consejos para cargar la batería y precauciones.....	87
Información de Contacto.....	88
WEEE (Residuos de aparatos eléctricos y electrónicos RAEE).....	90

Información de Seguridad

Los componentes que se encuentran dentro de este paquete son propensos a sufrir daños por descargas electrostáticas [ESD]. A fin de garantizar el montaje exitoso del dispositivo por favor, cumpla con las siguientes instrucciones.



Asegúrese la buena conexión de todos los componentes. Las conexiones flojas podrían causar que el dispositivo no reconozca un componente o no se inicie.

Al montar o al operar, sostenga el dispositivo firmemente. Antes de manipular el dispositivo, es recomendable descargarse de la electricidad estática tocando otro objeto metálico. Cuando el dispositivo no se utiliza, almacene en un entorno libre de electrostática.

Antes de leer el manual del usuario no monte ni funcione el dispositivo. Esto podría causar daños permanentes a los componentes y lesiones al usuario.



En caso de necesitar ayuda durante el montaje, por favor consulte con el soporte por teléfono o con el servicio En Línea de asistencia. Antes de almacenar, apague siempre el dispositivo.



Guarde este manual de usuario para usos futuros. Mantenga alejado este dispositivo de humedad. Antes de conectarlo a la toma de corriente, asegúrese de que su toma de corriente proporcione la misma tensión que se indicada sobre el Cargador.



Hay que prestar atención a todas las precauciones advertencias que se encuentran en el dispositivo y en el manual del usuario. Un liquide a pénétré dans l'appareil. L'appareil a été exposé à l'humidité.

En caso de que surja alguna de las siguientes situaciones, haga que el dispositivo se revise por el personal de servicio: Ha penetrado el líquido dentro del dispositivo. El dispositivo ha sido expuesto a la humedad. El dispositivo no funciona bien o usted no puede funcionar conforme al manual del usuario. El dispositivo se ha caído o dañado. El dispositivo cuenta con signos aparentes de fractura.

No almacene el dispositivo dentro de un ambiente por encima de 60° C (140°F), esto podría dañar el dispositivo.



Dónde encontrar más información

A fin de obtener información adicional y actualizaciones de productos y software consulte con las siguientes fuentes.

1. Sitios web de AJAX:

La información actualizada sobre los productos de hardware y software de AJAX, se puede encontrar en sitio web de AJAX. Utilice la información de contacto de AJAX.

2. Documentación opcional:

Dentro del paquete de su producto, tal vez se incluya documentación opcional proporcionada por su distribuidor, tal como boletín de garantía. Estos documentos no son parte del paquete estándar.

Introducción

- AJAX le ofrece los sistemas de detección más potentes y precisos con sistemas avanzados y software exclusivo, todo esto y más en Primero que es el primer detector del mundo. Primero es una nueva revolución científica que le proporciona todos los recursos necesarios en viajes de búsqueda y descubrimiento gracias a sistemas avanzados de detección que realizan la búsqueda de manera precisa, efectiva, utilizando los métodos innovadores de búsqueda. Primero con tecnología de detectores AJAX, cuenta con diseño único y moderno que funciona en todos los sistemas de detección y descubrimiento, a la adición de esto, cuenta con programas y ajustes alto nivel de operación que le proporciona control sobre planes generales de sus viajes de búsqueda, hasta que usted llegue a su meta.
- Ajax Primero cuenta con 9 sistemas diferentes personalizados para detectar objetivos de oro, minas y otros objetivos enterrados gracias a su alto rendimiento tecnológico y nuevos conceptos, estos sistemas le proporcionan resultados precisos con detalles más específicos e integrados sobre el objetivo.

Este dispositivo puede ser utilizado a través de 9 sistemas diferentes de detección y exploración

- 1- Sistema de Gradiosmart
- 2- Escaneo En Vivo
- 3- Escaneo 3D de Terreno
- 4- Pulso Inteligente
- 5- Analizador de Espectro
- 6- Lónica de Largo Alcance
- 7- Búsqueda Automática de Largo Alcance
- 8- Búsqueda Manual de Largo Alcance
- 9- Geofísico

Le damos gracias por comprar el dispositivo de detección AJAX Primero.

Esta sección de Inicio rápido ofrece una demostración sobre cómo montar su dispositivo.

Algunas instalaciones ofrecen demostraciones en video también. Por favor, enlaza a URL a fin de ver el vídeo con el navegador web en su teléfono o tableta. Hasta puede tener un enlace a la URL escaneando el código QR.

Resumen de Especificaciones

AJAX Detection Technology viene trabajando sobre una innovación en el campo de detección a fin de expandir los horizontes y las oportunidades para proporcionar una nueva experiencia que conduzca a un eficiente flujo de trabajo.

Principio de Búsqueda	Sistemas de detección múltiple y funciones, contiene 9 sistemas opcionales
Principio de Operación	Opera procesando datos y señales digitales y convirtiéndolos en resultados visuales y audibles.
Arquitectura de Procesador	MIPS 32
Procesador de Operación	Núcleo M4K™
Pantalla de Visualización	TFT LCD a Color, 800 x 480 WVGA, 16 bits profundidad de color
Batería	7.4 voltios, 3300 mAh
Clasificación de Potencia	400 mA
Endurancia de Batería	Duración en uso típico; 10 horas*
Adaptador de Corriente	240-100 VAC / 15 VDC - EU Plug
Almacenaje	1 GB / es capaz de guardar hasta 1000 escaneos.
Sonido	Sonidos de alta calidad, 32 KBIT/S, MP3
Notificaciones	Sonido y retroalimentación táctil que se puede configurar en el menú de ajustes
Bluetooth	2.4 GHz, sensibilidad hasta -80dBm.
Idiomas	Interfaz Multilingüe de Usuario con soporte para 8 idiomas.
Fecha y Hora	Reloj en tiempo real se puede ajustar de manualmente.
Restricción Para Inicio de Sesión	Contraseña Configurable
Dimensiones	145x45x24 cm
Dimensiones Generales	88x52x20 cm
Peso Total de Envase	8 kg
Peso de Montaje	1 Kg (~ 2 lbs) 1.7 Kg (~ 3.75 lbs)
Temperatura de Operación	Desde -10°C a 60° C (14° F - 140° F)
Temperatura de almacenaje	Desde -10°C a 80° C (14° F - 176° F)
Humedad	Es posible almacenar y operar a un nivel de humedad relativa de hasta el 90%.

* -La degradación de vida útil de batería y factores ambientales pueden influir la endurancia típica de batería.

Contenido de Paquete

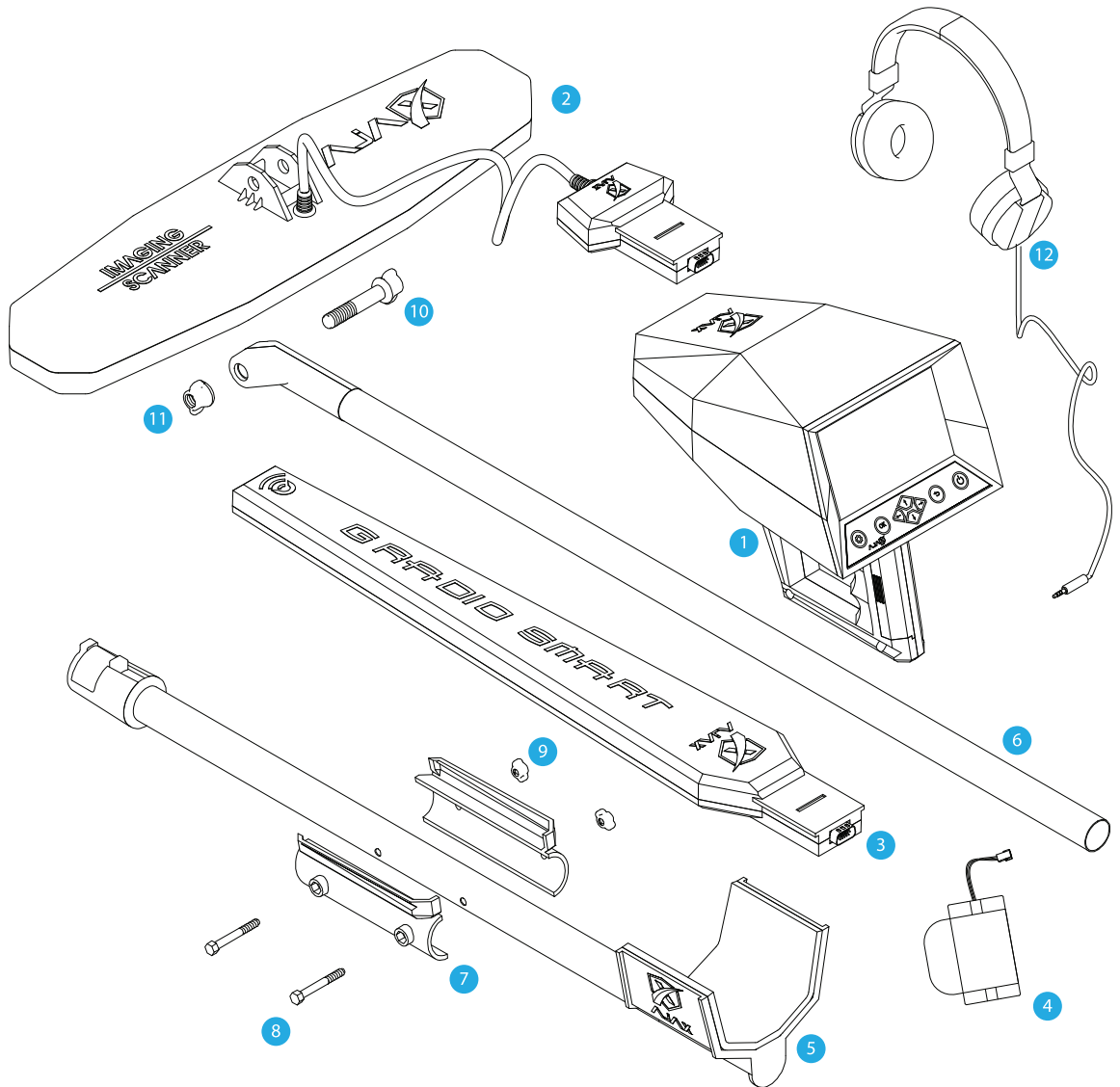

Contenido de Paquete

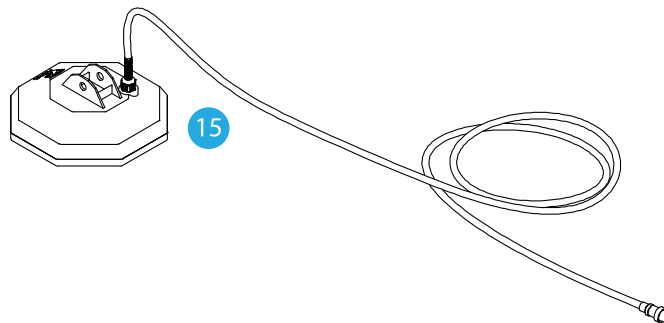
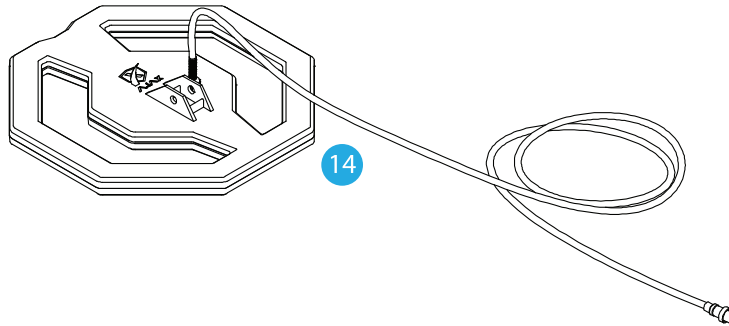
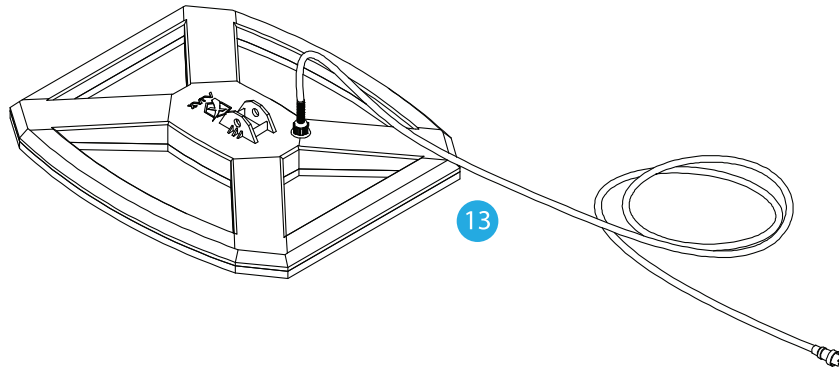

Contenido de Paquete

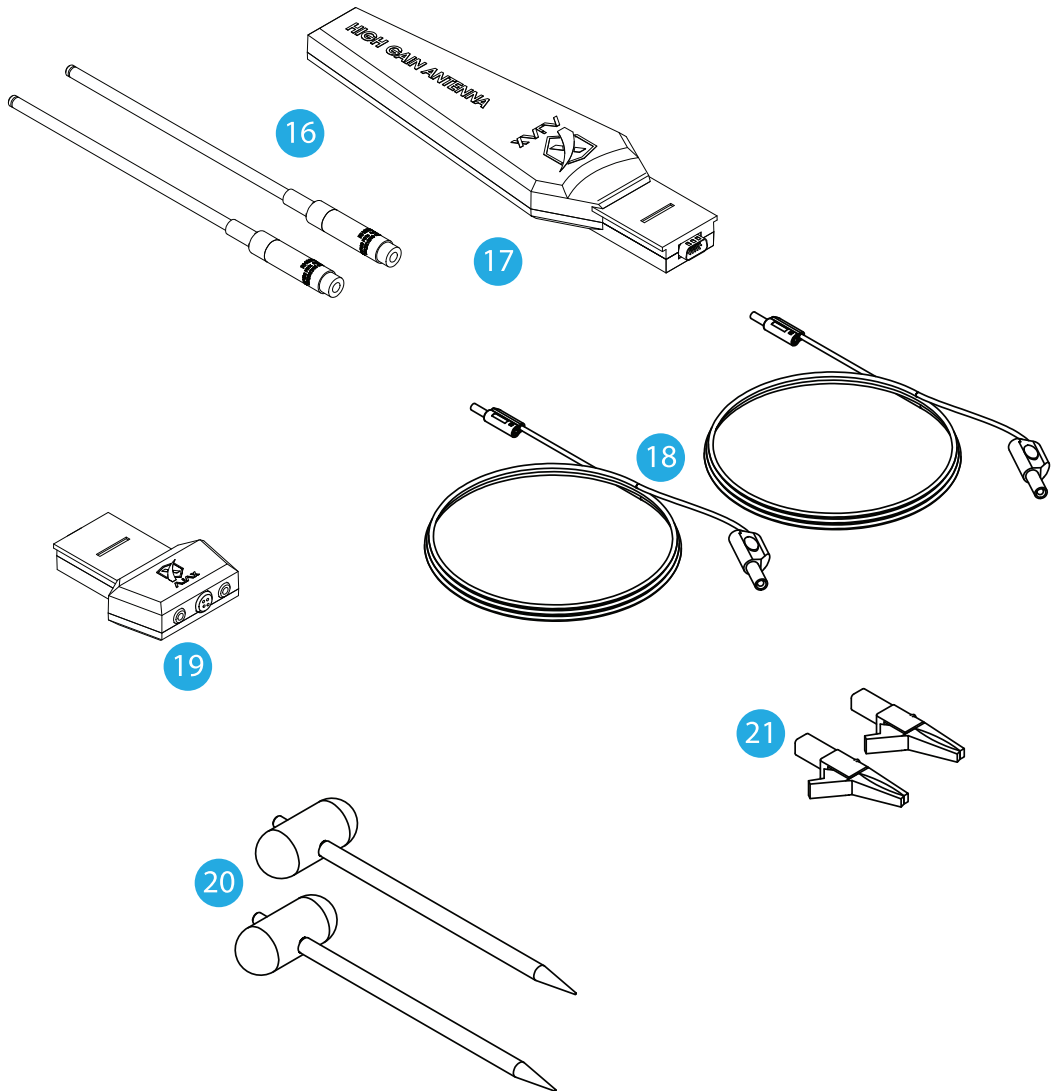

Contenido de Paquete

Controle el paquete de su dispositivo para los siguientes:

1	Unidad Principal
2	Escáner de Imágenes
3	Sensor Gradio Smart
4	Conjunto de Baterías
5	Poste Transportador
6	Poste de Extensión
7	Abrazadera de Dispositivo
8	Perno Fijador x2
9	Tuerca de Fijación x2
10	Perno
11	Tuerca
12	Auriculares

13	Bobina de Búsqueda C3
14	Bobina de Búsqueda C2
15	Bobina de Búsqueda C1
16	2x Antena de Seguimiento
17	Antena de Alta Ganancia
18	Cables de conexión
19	Módulo de Conexión del Sistema
20	Sondas de Escaneo de Terrenox2
21	Abrazadera de Conexión x2

- Los elementos y todos accesorios disponibles que se suministran junto con el dispositivo pueden variar conforme a la región o el proveedor.
- Los elementos suministrados fueron diseñados solo para este dispositivo y es posible que no sean compatibles con otros dispositivos.
- Las apariencias y las especificaciones se pueden cambiar sin previo aviso.
- Puede comprar accesorios adicionales en el distribuidor local de AJAX. Antes de comprar accesorios asegúrese de la compatibilidad con el dispositivo.
- Utilice solo accesorios aprobados por AJAX. Utilizar accesorios no aprobados podría causar problemas de rendimiento y mal funcionamiento que no se cubren por la garantía.
- La disponibilidad de todos los accesorios está sujeta a cambios dependiendo completamente de las empresas fabricantes. A fin de obtener más información sobre los accesorios disponibles, visite el sitio web de AJAX.

Información General

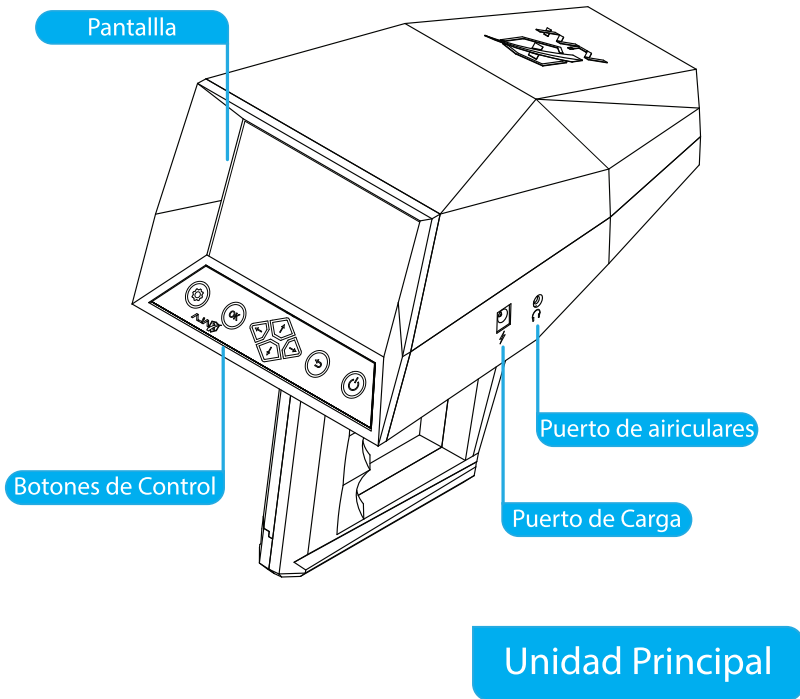

Botones Fijos

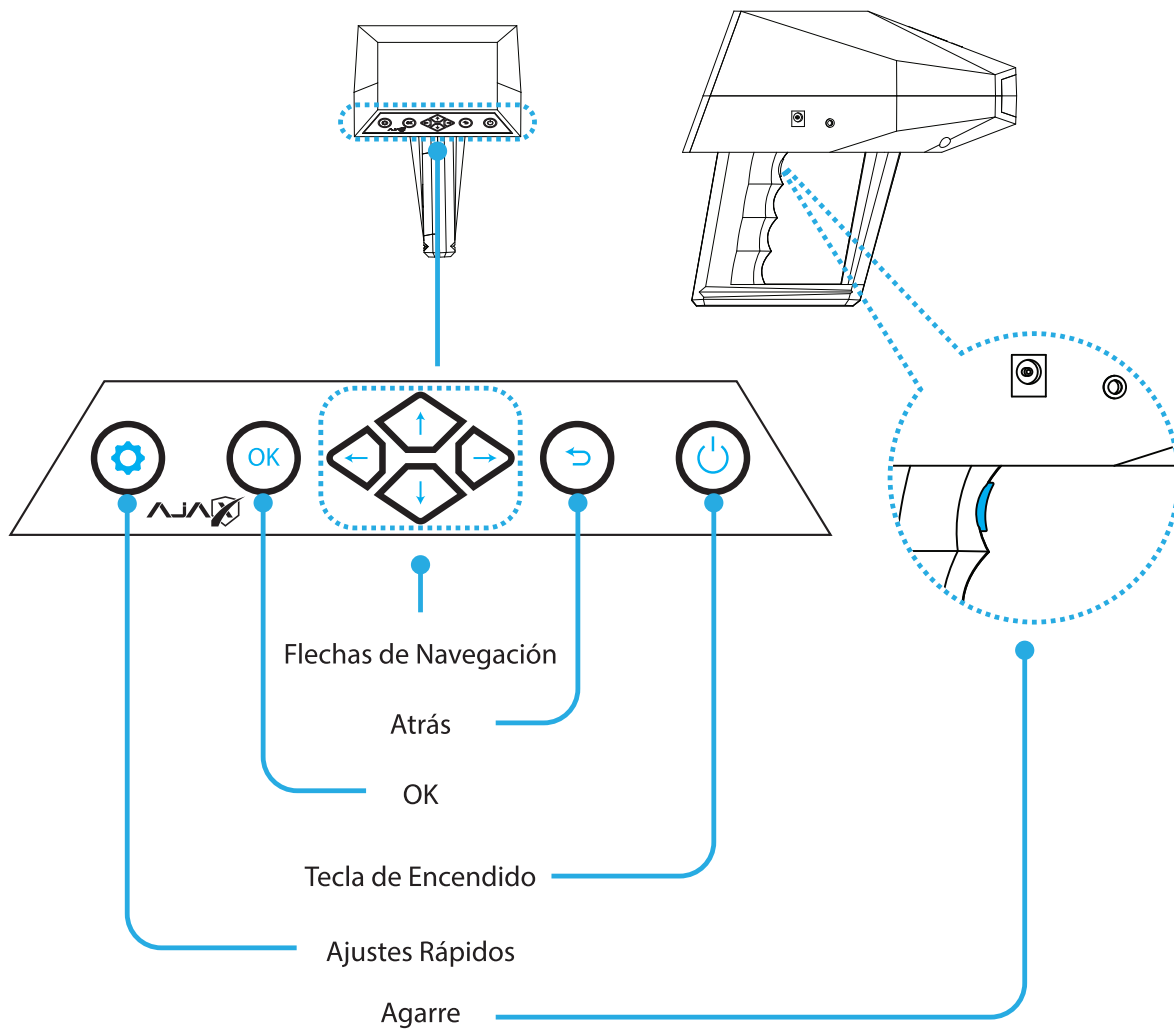

Botones Fijos

Botón	Función
Potencia	<ul style="list-style-type: none">• Pulse y mantenga pulsado a fin de encender o apagar el dispositivo.• Pulse a fin de encender o bloquear la pantalla.
OK	<ul style="list-style-type: none">• Confirmar/ingresar en la opción seleccionada.
Atrás	<ul style="list-style-type: none">• Ir al menú anterior, cancelar.
Botones de Navegación	<ul style="list-style-type: none">• Navegar a en la interfaz de dispositivo.
Ajustes Rápidos	<ul style="list-style-type: none">• Pulse a fin de desplegar el menú de configuración rápida.
Botón de Agarre	<ul style="list-style-type: none">• Botón multipropósito a fin de facilitar el acceso durante la búsqueda.

Encender y apagar el dispositivo

A fin de encender el dispositivo pulse y mantenga pulsado el botón de Encendido durante unos segundos.

Al encender su dispositivo por primera vez o después de restablecimiento de datos, siga las instrucciones mostradas en pantalla

Instrucciones de configuración de su dispositivo.

A fin de apagar el dispositivo, pulse y mantenga pulsado el botón de Encendido y luego toque Apagar. Siga todas las advertencias e instrucciones publicadas por personal autorizado en áreas

donde el uso de dispositivos inalámbricos está restringido, tales como aviones y hospitales.

Montaje de Batería



figura 1 -Montaje de Batería



- 1- Pulse firmemente las crestas y empuje la cubierta de batería.
- 2- hacia afuera a fin de quitarla.
- 3- Conecte los cables y asegúrese de que estén bien sujetos.
- 4- Inserte el conector dentro del compartimento y vuelva a colocar la cubierta en la agarre.

Montaje

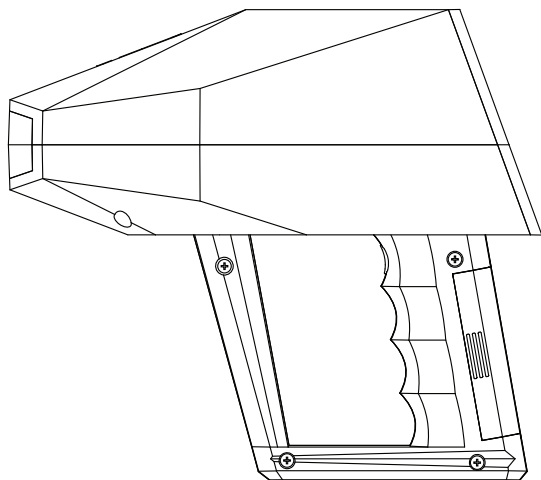
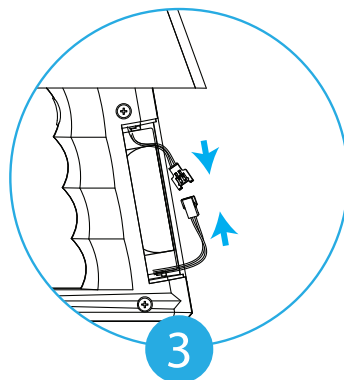
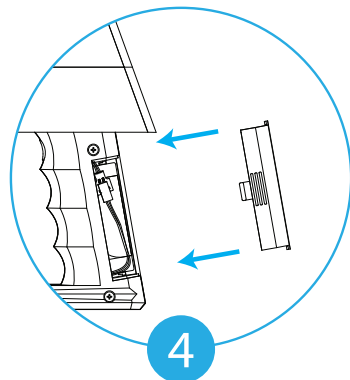
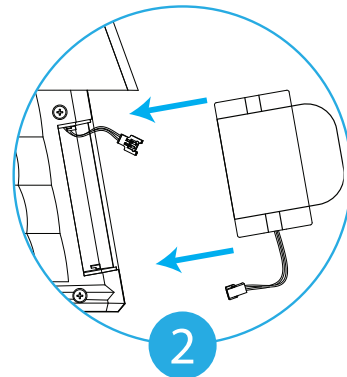
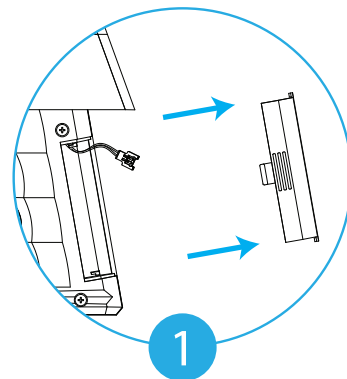

figura 2 -Montaje de Escáner de Imágenes

Montaje

Montaje de Escáner de Imágenes

- 1- Alinee la abrazadera y los agujeros del poste.
- 2- Inserte los tornillos en la abrazadera.
- 3- Ponga la Unidad Principal dentro de abrazadera.
- 4- Ponga las tuercas sobre los tornillos y apriételas.
- 5- Libere el pestillo de seguro del poste.
- 6- Inserte el segundo poste y ajuste la longitud.
- 7- Bloquee el pestillo otra vez de forma segura.
- 8- Alinee Escáner de Imágenes con la punta del poste segundo.
- 9- Inserte el tornillo.
- 10- Ajuste el ángulo de Escáner de Imágenes y apriete la tuerca.
- 11- Enrolle el cable alrededor de poste segundo e inserte el módulo de conexión en la parte delantera de Unidad Principal.

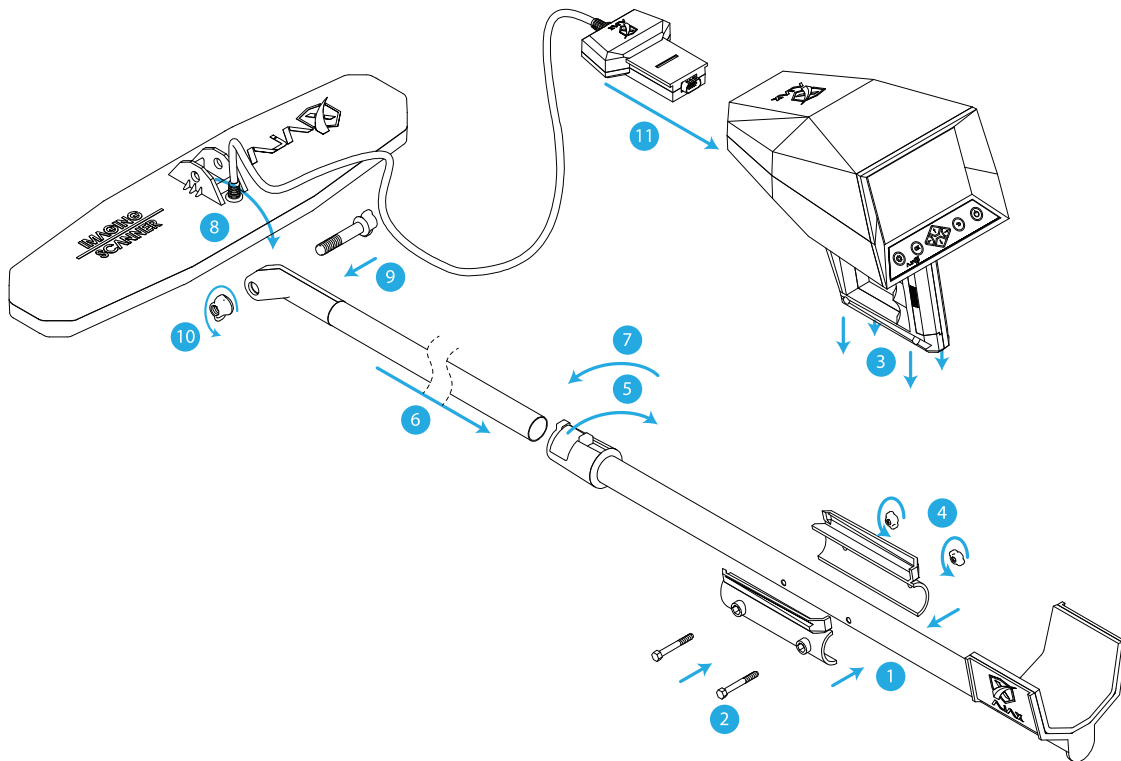
Montaje



figura 3 - Montaje de Bobina de Exploración

Montaje

Montaje de Bobina de Exploración

- 1- Alinee la abrazadera y los agujeros del poste.
- 2- Inserte los tornillos en la abrazadera.
- 3- Ponga la Unidad Principal dentro de abrazadera.
- 4- Ponga las tuercas sobre los tornillos y apriételas.
- 5- Libere el pestillo de seguro del poste.
- 6- Inserte el segundo poste y ajuste la longitud.
- 7- Bloquee el pestillo otra vez de forma segura.
- 8- Alinee la Bobina de Búsqueda con la punta del poste segundo.
- 9- Inserte el tornillo.
- 10- Ajuste el ángulo de la Bobina de Búsqueda y apriete la tuerca.
- 11- Fije el módulo de conexión en frente de unidad principal.
- 12- Enrolle el cable alrededor de segundo poste.
- 13- Ponga el conector dentro de módulo de conexión en la parte delantera de Unidad Principal y apriete.

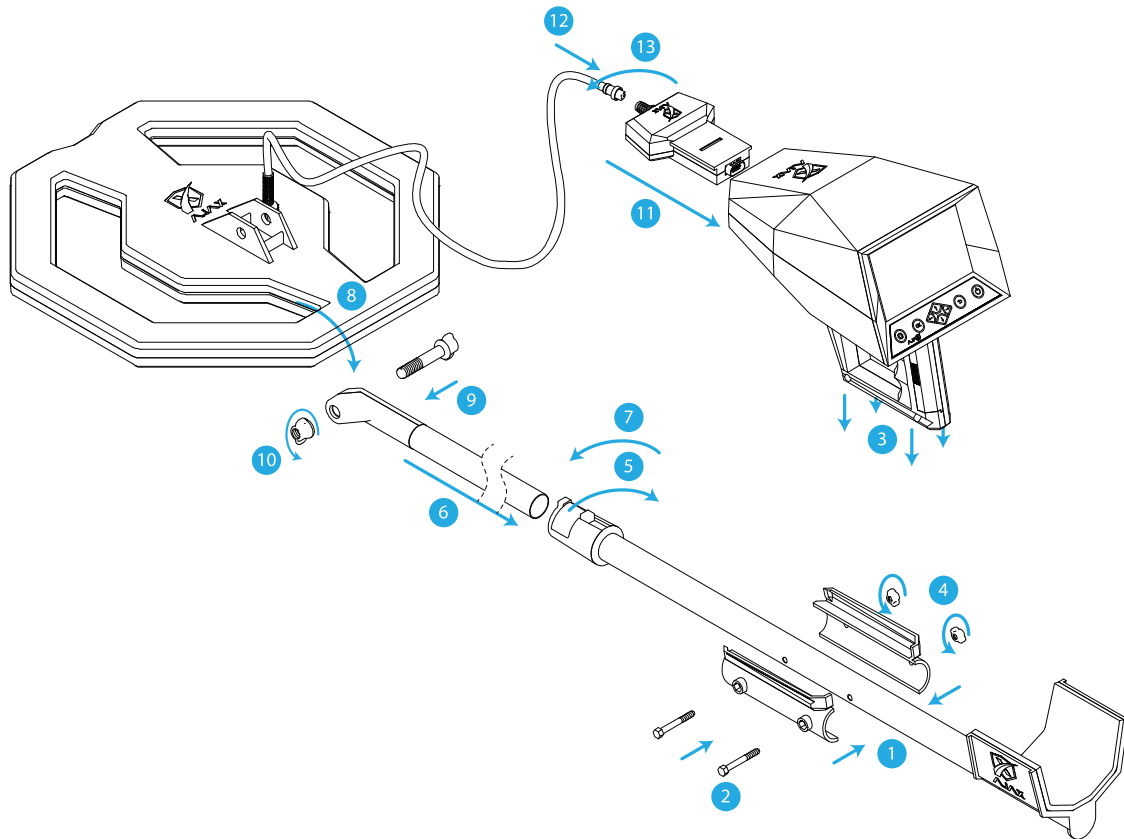

figura 4 -Montaje de Gradio Smart

Montaje de Gradio Smart

1- Alinee las muescas que se encuentra en la parte delantera del dispositivo con la parte posterior de Modulo de Gradio Smart.

2- Pulse firmemente hasta que el Módulo esté asegurado de nuevo en el dispositivo.

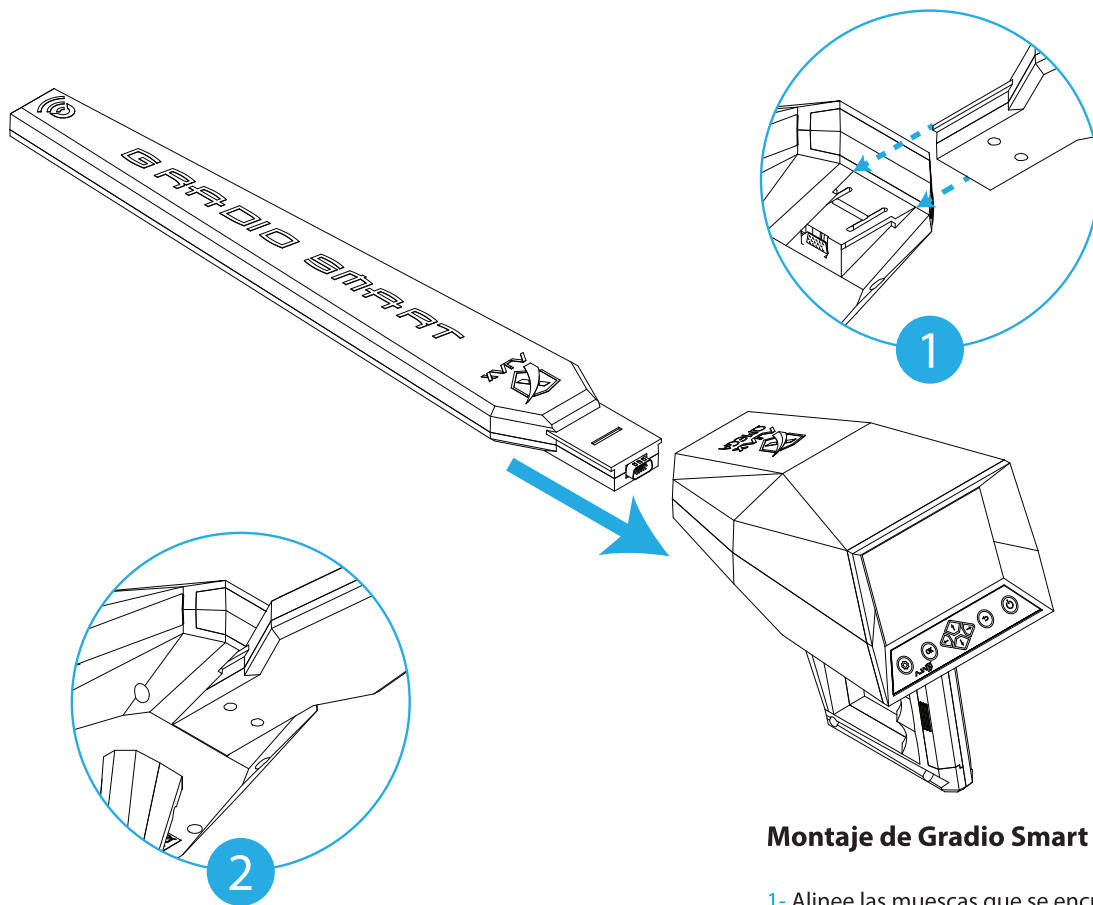

figura 5 -Antena de Alta Ganancia Montaje

Montaje de Antena de Alta Ganancia

- 1- Alinee las muescas que se encuentra en la parte delantera del dispositivo con la parte posterior de Modulo Antena de Alta Ganancia.
- 2- Pulse firmemente hasta que Antena esté asegurada de nuevo en el dispositivo.

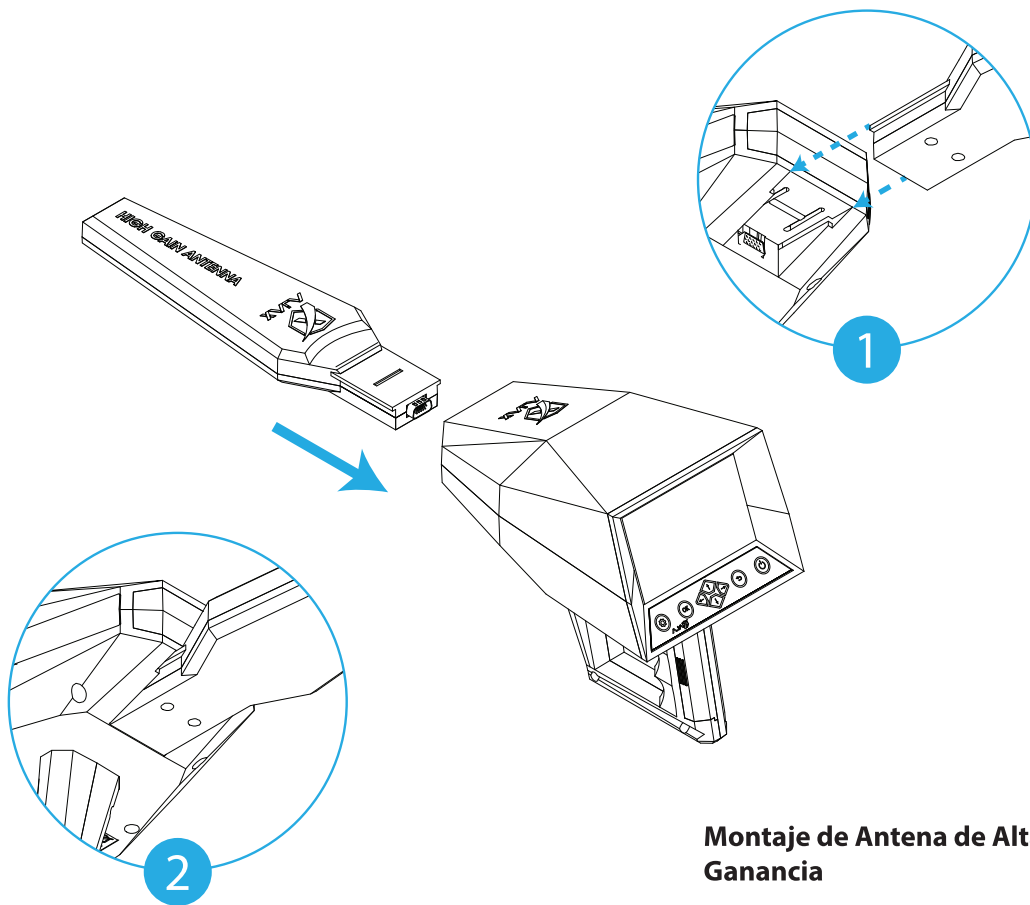

figura 6 -Montaje de Antena de Seguimiento

Montaje de Antena de Seguimiento

- 1- Introduzca las antenas en los conectores que están ubicadas en la parte delantera de unidad principal.
- 2- Atornille las antenas en el conector firmemente.
- 3- Agarre la punta de antena y extiéndela.

Configuración Inicial

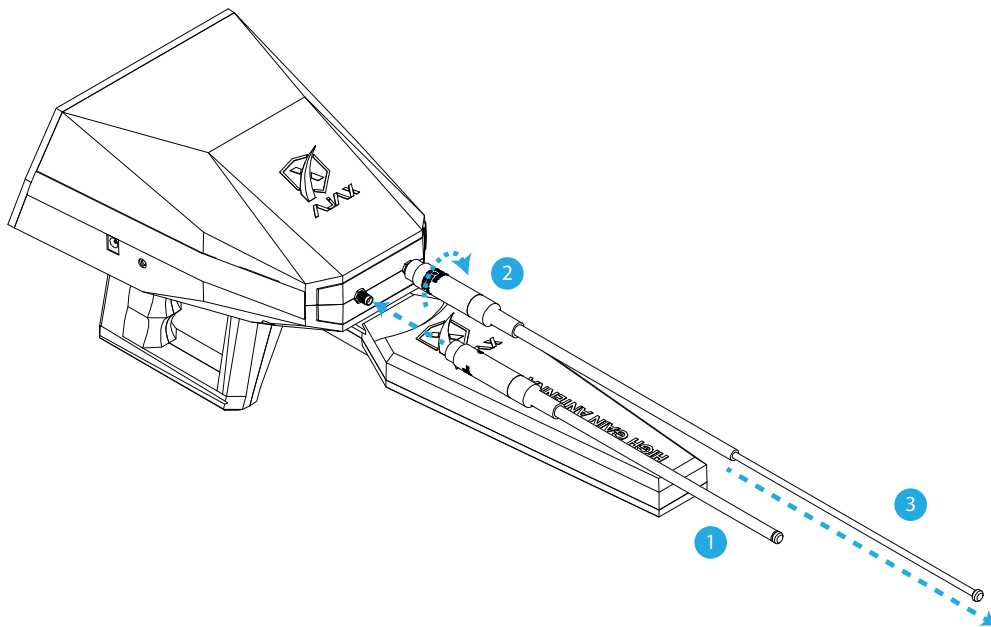
Al encender su dispositivo por primera vez o después de restablecimiento de datos, a fin de ajustar su dispositivo siga las instrucciones mostradas en pantalla.

- Conforme el software del dispositivo y la región se pueden variar los procedimientos de configuración inicial.



1 Encienda el dispositivo.

Pulse y mantenga pulsado a fin de encender el dispositivo

2 Seleccionar idioma.

Seleccione el idioma preferido de su dispositivo y seleccione .

3 Establecer hora y fecha.

Pulse   a fin de mover y  a fin de cambiar valores

Después de configurar los parámetros, en la pantalla se mostrará el Menú principal.

Nota:

El formato de hora es de 24 h (hh: mm), p.ej. 19:42

El formato de fecha es de día/mes/año (DD/MM/AAAA), p.ej. 30/03/2019.

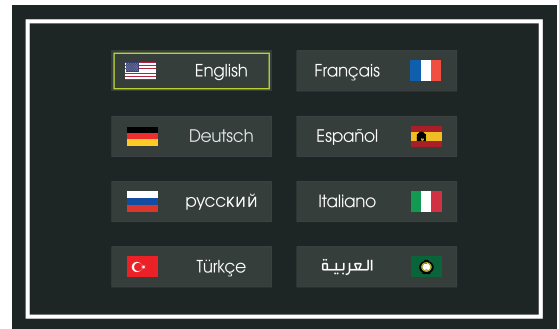

Interfaz de Usuario

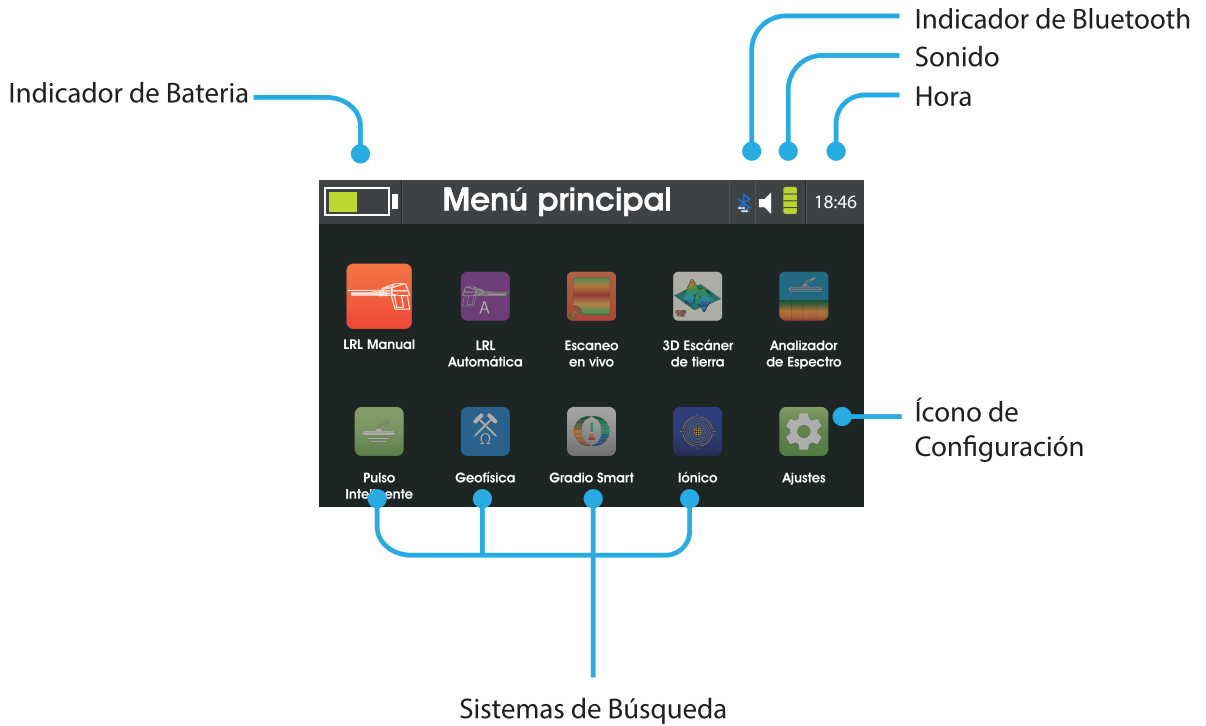

Ajustes

Idioma

El dispositivo respalda 8 idiomas diferentes para la interfaz (Inglés, Francés, Alemán, Español, Italiano, Ruso, Turco y Árabe)

A fin de configurar el idioma del dispositivo seleccione el idioma y pulse .

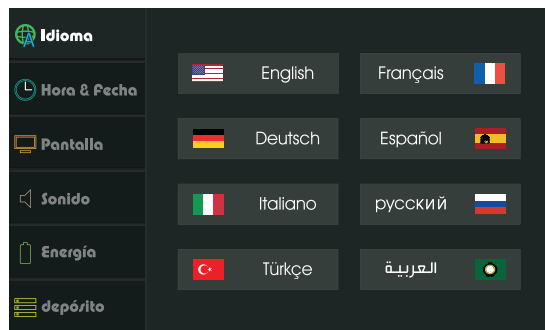

Hora y Fecha

Pulse   a fin de mover y  a fin de cambiar valores.

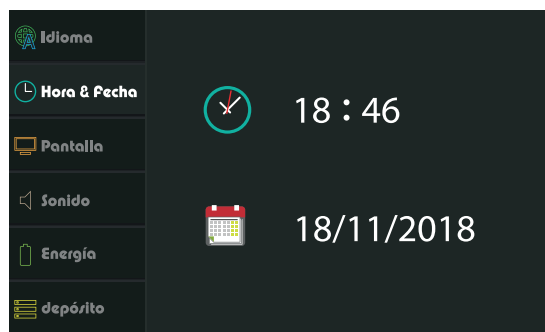

Nota:

El formato de hora es de 24 h (hh: mm), p.ej. 19:42

El formato de fecha es de día/mes/año (DD/MM/AAAA), p.ej.

30/03/2019.

Ajustes

Pantalla

Brillo:

A fin de ajustar el brillo mueva el control deslizante de brillo.

El valor se puede ajustar de 0 a 100% de brillo en incrementos de 1%. El brillo máximo es de 250 nits.

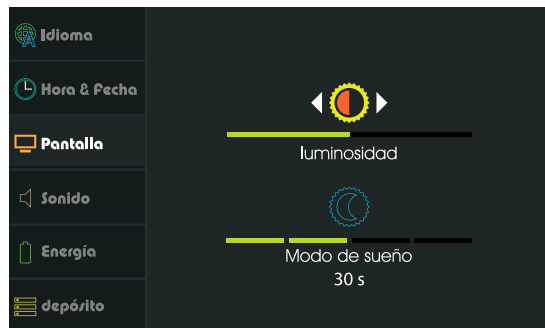





Modo de Reposo:

A fin de conservar la energía, ajuste la atenuación automática para el brillo.

Esta configuración se puede establecer como 15, 30, 45 o 60 segundos, o podría apagarse por completo.

Ajustes

Sonido

Pulse   para mover el cursor, pulse   para cambiar los valores y pulse  para cambiar el modo.

I- Sonido General:

Este ajuste controla el sonido de notificaciones, errores y audio de inicio.

A fin de configurar el volumen, pulse

  y pulse  para cambiar el modo.



1- Modo general

Al lado de sonido el dispositivo responderá también con vibración.



2- Modo silencioso

El dispositivo no responderá con ningún tipo de retro-alimentación.



3- Modo de vibración

El dispositivo solo responderá con retroalimentación de vibración.



4- Modo normal

El dispositivo solo responderá con retroalimentación de sonido.

II- Tono de botón:

Este ajuste controla el sonido de la retroalimentación de pulsar los botones.

A fin de configurar el sonido, pulse  .

III- Sonido de Búsqueda:

Este ajuste controla el sonido de resultados de búsqueda y lecturas.

A fin de configurar el sonido, pulse  .

Nota:

El sonido del tono de botón y el sonido de búsqueda no están establecidos por el volumen general.

Ajustes

Modalidad de Potencia

Este menú contiene el estado de energía del dispositivo y el modo actual de energía, para cambiar el modo de energía mueva el cursor

◀ ▶ y pulse **OK** para confirmar.

I- Modo Ahorro de Energía:



Q Este modo deshabilita los módulos inactivos para ahorrar energía y conserva energía para operaciones prolongadas de búsqueda.

II- Modo Óptimo:



Q Este modo ajusta el dispositivo con todos los módulos activos para proporcionar una operación constante de rendimiento.





Ajustes

Almacenaje

Este menú contiene los resultados guardados de búsquedas anteriores.

El usuario puede visualizar o eliminar los resultados.

fin de seleccionar resultados de sistema a mostrar pulse  .



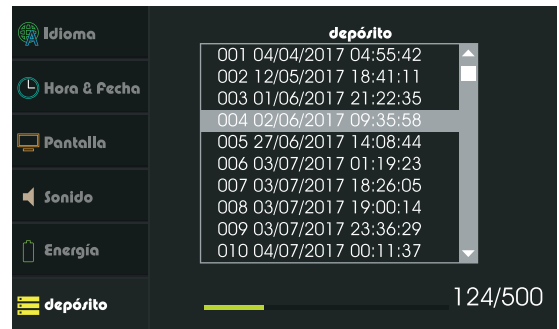
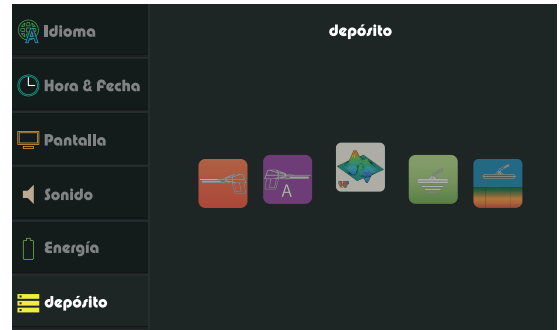

En la lista de resultados se muestran las búsquedas guardadas.



Navigate por la lista y pulse  a fin de visualizar o eliminar el resultado resaltado.



Bluetooth

Este menú muestra el estado de Bluetooth.

A fin de cambiar el estado, pulse   y despues pulse  o  para activar.

A fin de cambiar el estado, navegue hasta la palanca y pulse ,  para activar o  para desactivar.

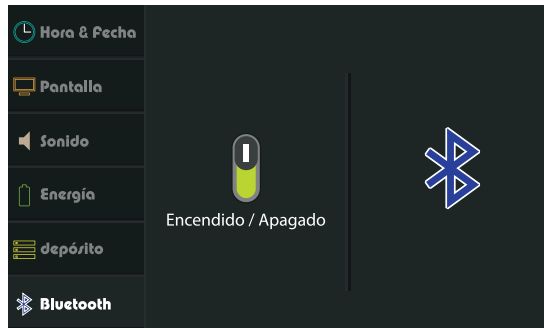





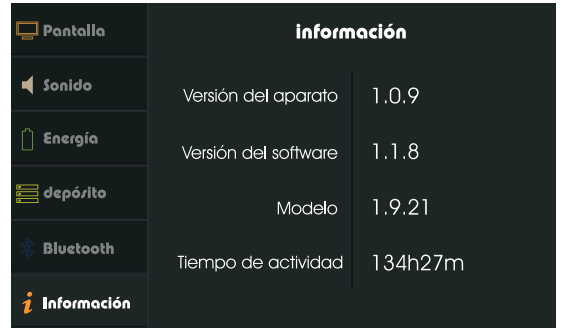

Ajustes

Info

Este menú muestra:

Versión del dispositivo
Versión del software
Modelo
Tiempo de actividad



 Pantalla	información	
 Sonido	Versión del aparato	1.0.9
 Energía	Versión del software	1.1.8
 depósito	Modelo	1.9.21
 Bluetooth	Tiempo de actividad	134h27m
 Información		

Seguridad

Este menú muestra el estado de Inicio Seguro.

A fin de cambiar el estado, pulse   y despues

pulse  o  para activar.

A fin de cambiar el estado, navegue hasta la

palanca y pulse ,  para activar o  para desactivar.

Introduzca un nuevo PIN y despues pulse .

Para confirmar introduzca PIN otra vez.

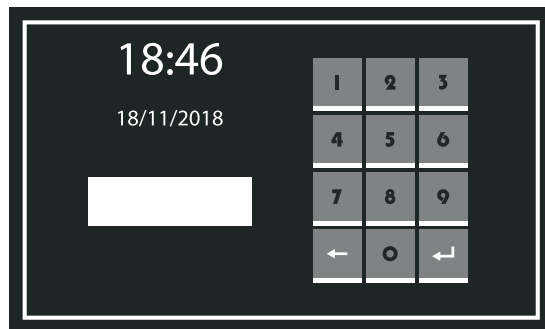
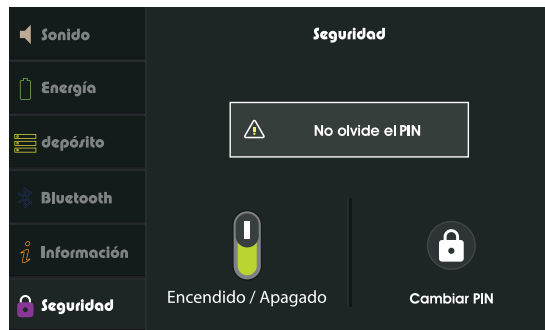

Poner a Cero

Este menú contiene las opciones de reinicialización.

I- Limpiar Memoria:

Esta opción borra todos los resultados guardados en la memoria.

II- Ajustes de Reinicio:

Esta opción restablece todos los ajustes a los valores predeterminados.

III- Restablecimiento de Fábrica:

Esta opción restablece todos los ajustes a los valores predeterminados y borra todos los resultados guardados.







Ajustes Rápidos



A fin de acceder al menú de configuración rápida, pulse el botón  que se encuentra en el extremo izquierdo del teclado.

Cuando se pulsa, el título en la barra de estado se reemplazará con íconos de configuración.

Pulse   para navegar entre las opciones.







 Brillo de pantalla se puede ajustar pulsando  para disminuir  para aumentar intensidad de brillo.



 Modo de Reposo. Se puede establecer en 5 configuraciones y 15, 30, 45 o 60 segundos o se apagará por completo.

 Modalidad de potencia. Se puede configurar pulsando  para cambiar el modo de energía a:

 Modo óptimo

 Modo ahorro de energía

 Sonido: Pulse  para aumentar o  para disminuir valor actual, mientras pulsando  para cambiar el valor de sonido de botones de dispositivo  o  para buscar.

“18:46” Hora. Establezca la hora actual pulsando o  o .

Nota: A fin de salir de menú rápido pulse  o .

Es posible acceder al menú de ajuste rápido en todos menús con una barra visible de estado.

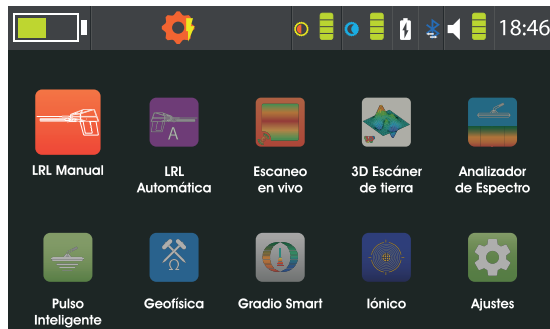

Escaneo 3D de Terreno

Seleccione  Escaneo 3D de Terreno desde el menú principal y asegúrese de que el dispositivo esté ensamblado tal como se muestra en la “figura 2 -Montaje de Escáner de Imágenes” en la página 17.

Seleccione alcance de visualización:
Dispositivo o **Tableta**

Dispositivo:

Establecer parámetros de escaneo

Modo de Escaneo:

Modo Automático: Este modo toma una lectura cada segundo sin la necesidad de pulsar el botón de agarre.

Modo Manual: Este modo toma una lectura cada vez que se pulsa el botón de agarre.

Ruta de Escaneo:

Una Sola Dirección : Etapas de escaneo inician desde la parte inferior de rejilla de escaneo y va hacia arriba para cada columna.

Alternativa: Etapas de escaneo cambian de dirección después de completar el escaneo de cada columna.

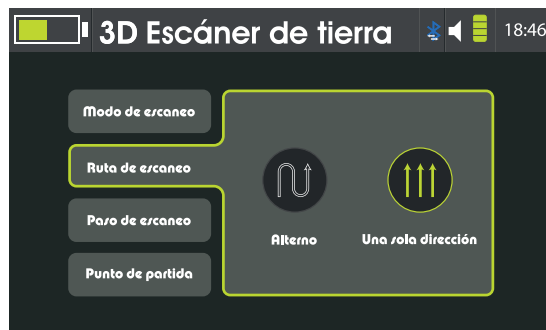

Escaneo 3D de Terreno

Etapa de Escaneo:

Establecer los parámetros de rejilla de escaneo
Columnas: Etapas en paralelo de escaneo con el dispositivo durante el proceso de escaneo. Las columnas podrían establecerse entre 2-10.
Filas: Etapas de escaneo que están perpendiculares con el dispositivo durante el proceso de escaneo. Las filas podrían establecerse entre 2-20.

Punto de Inicio:

Ajusta el punto de inicio del proceso de escaneo hacia la izquierda o hacia la derecha. El punto de inicio siempre se ubica en la parte inferior de la rejilla de escaneo.

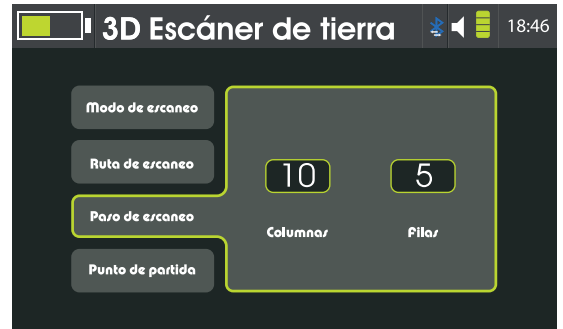

Nota:

Es muy recomendable mantener el tamaño de la celda de escaneo como 60x30 cm~(2ftx1ft)



Escaneo 3D de Terreno

Realice la operación de equilibrio después de que se hayan configurado todos los parámetros de escaneo. A fin de equilibrar el dispositivo, manténgalo mientras el Escáner de Imágenes está a 10-15 cm del terreno y pulse el botón de agarre mientras lo mueve sobre un área neutral hasta que la barra se llene en la interfaz.

Posicione el dispositivo en punto de inicio del escaneo y pulse el botón de agarre a fin de iniciar. Cada lectura llena una celda en la interfaz.

Después de que la columna haya terminado, continúe con la siguiente columna conforme a la ruta seleccionada de escaneo. Cuando el área de escaneo se completa, el dispositivo procesará los datos.

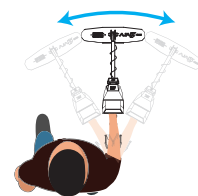
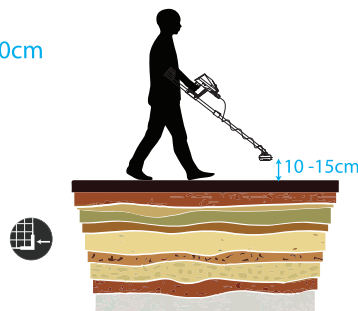
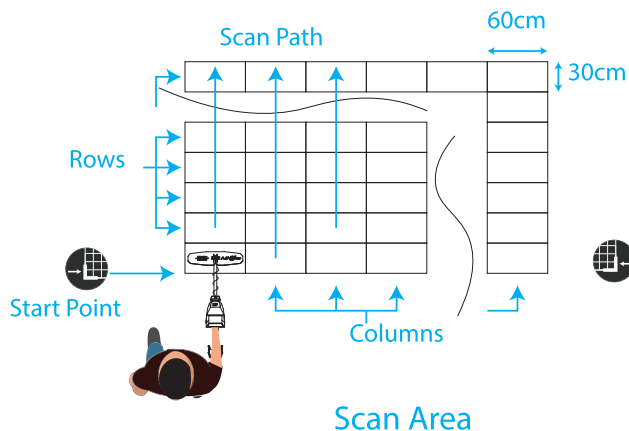

Escaneo 3D de Terreno

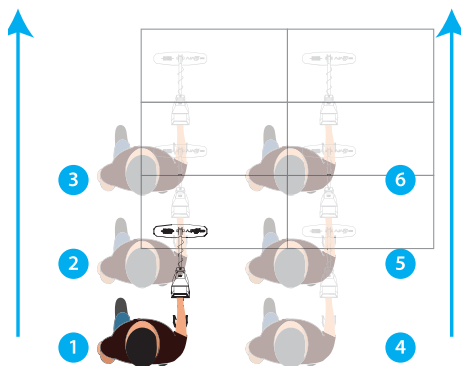

One Direction
Scan Path

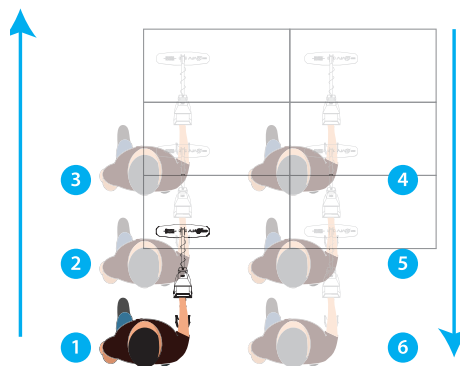

Alternating
Scan Path

*Nota:
La orientación de dispositivo debe mantenerse sin tener en cuenta la
Ruta de Escaneo.*

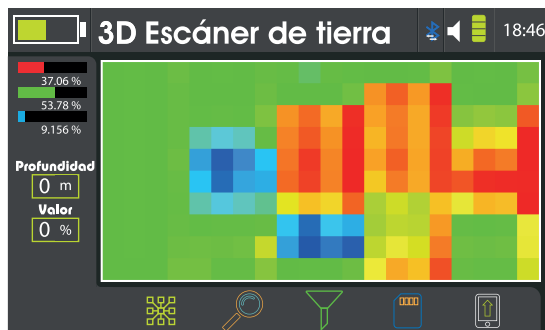

Escaneo 3D de Terreno

Interfaz de Escaneo consta de siguientes:

La rejilla de escaneo: La rejilla muestra las columnas, filas, Ruta de Escaneo y las lecturas actuales en la pantalla.

Indicador de Procesamiento: Muestra el estado del procesamiento de imágenes.

Filtración: Se utiliza para aislar u ocultar un espectro de lecturas.

Detalles: Permite que el usuario revise los detalles de una sola celda y lea los valores.

Conectividad: Muestra el estado actual de conexión para el Módulo de Escáner de Imágenes.

Guardar: Guarda el resultado de escaneo en la memoria para revisión futura.

Subir: Envía los datos de escaneo a la Aplicación de Ajax Analyzer para representar el escaneo de manera interactiva en 3D.

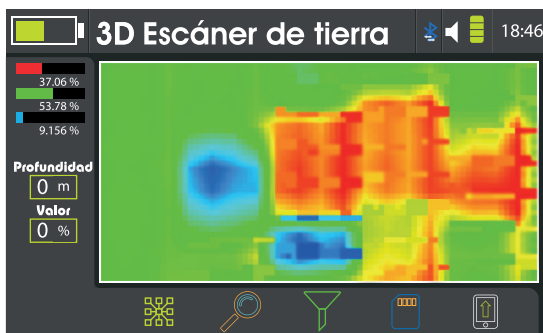

Nota:

Antes de cargar los datos en la Aplicación de AJAX Analyzer, asegúrese de que Bluetooth esté activado. Bluetooth se puede activar a través de Ajuste Rápido.

Escaneo 3D de Terreno

Tableta:

Establecer parámetros de escaneo

Modo de escaneo, Ruta de Escaneo, Etapa de Escaneo y Punto de Inicio son todos los mismos que se explicaron aquí arriba.

Después de que todos los parámetros están establecidos y listos para funcionar.

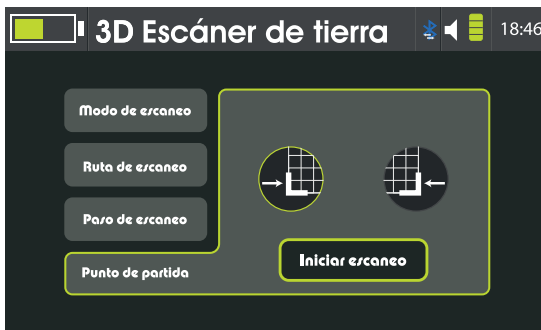
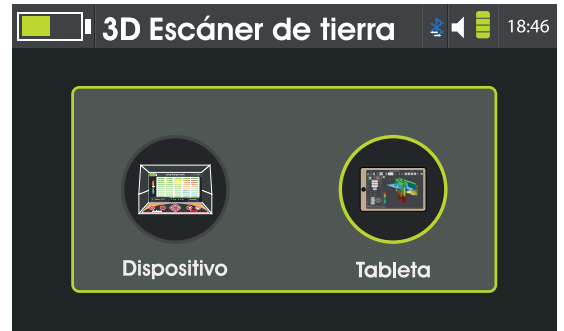

Escaneo 3D de Terreno

Emparejamiento de Tabletas:

Después de que se finalice el proceso de balance de terreno, espere a que se procesen los datos y active el Bluetooth, si está deshabilitado.

A continuación se muestra una ventana que indica la conexión a la tableta. En la tableta, ir a configuración. Ir a Conexiones. ENCIENDA Bluetooth.

Si conecta el dispositivo a tableta por primera vez, se necesita un proceso de emparejamiento.

Busque dispositivos cercanos y espere que el dispositivo se aparezca en la lista de dispositivos disponibles.

Toque "AJAX" para emparejar. Como PIN introduzca 1234. Código

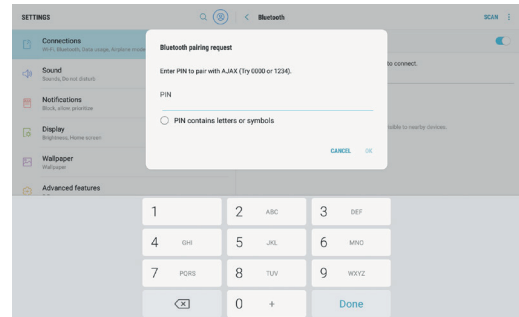
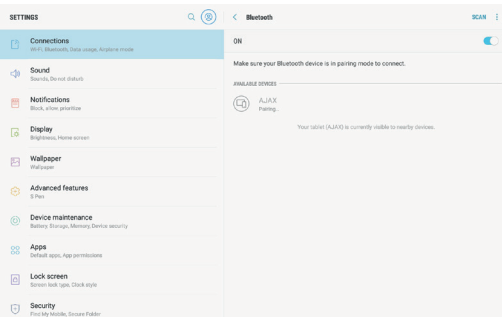
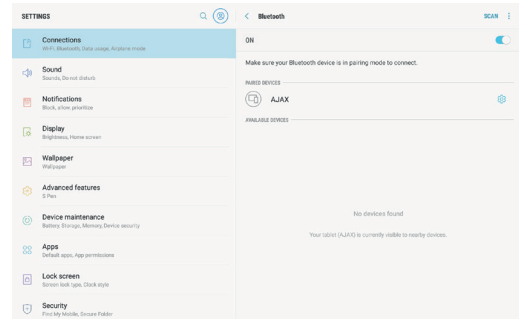
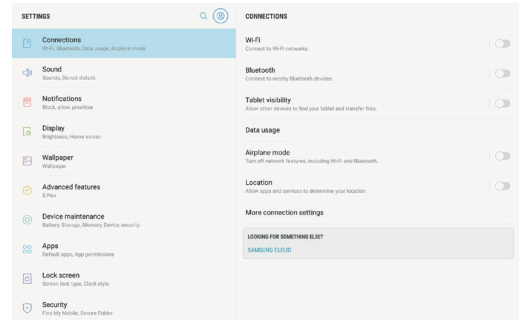

Escaneo 3D de Terreno

Después de que el proceso de emparejamiento se realice con éxito inicie la aplicación Ajax Analyzer.

Toca el botón de conexión que se encuentra en la esquina superior izquierda y espere a que se establezca la conexión.

Aparece una ventana indicando el inicio de escaneo.

Inicie el proceso de escaneo con los parámetros seleccionados como se explicó aquí arriba en el escaneo del dispositivo.

Al finalizar el proceso de escaneo, introduzca un nombre

para el escaneo en el cuadro superior derecho y toque guardar.

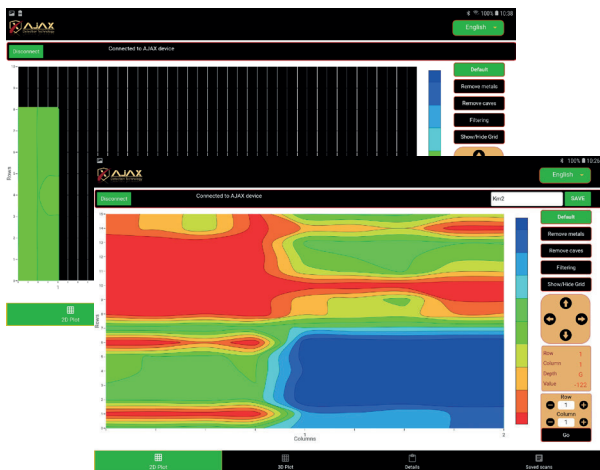
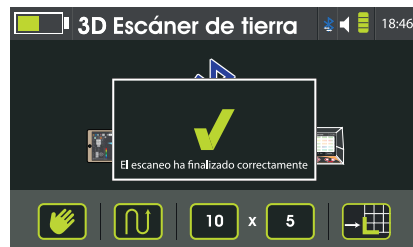
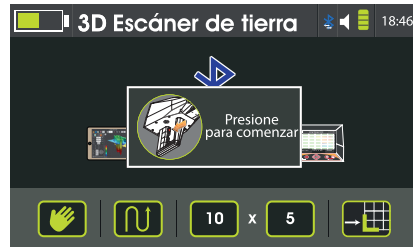

Escaneo 3D de Terreno

1- Los valores específicos de escaneo se pueden filtrar utilizando los botones que se encuentran a la derecha.

Valor predeterminado: muestra la fecha de escaneo completo.

Eliminar Metal muestra los datos de escaneo y filtra los valores de metal.

Eliminar Cuidad: Muestra los datos de escaneo y filtra los valores de cuidad.

2- Filtración: Es posible suavizar la visualización, utilizando la función de Filtrado para tener una vista de gradiente del escaneo.

3- A fin de mostrar un valor específico de celda, utilice las flechas. Los valores de celdas se muestran a la derecha.

4- La entrada directa para la posición de celda también se puede realizar desde la parte inferior-derecha, Introduzca la fila y la columna y después toque ir para ubicar la celda directamente.

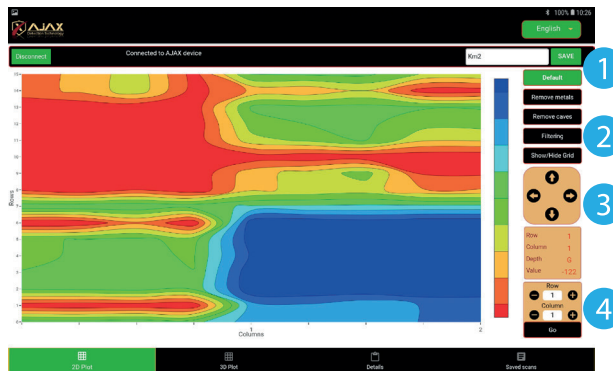

Escaneo 3D de Terreno

El diagrama 3D muestra una superficie tridimensional que representa los valores de datos de escaneo.

Es posible seleccionar diferentes vistas desde la derecha, como filtrar valores de metales o cuevas.

A fin de obtener un ángulo personalizado de visión deslice sobre la superficie.

Los detalles muestran la información de escaneo, incluyendo los parámetros de escaneo seleccionados por el dispositivo, la fecha de escaneo, la dirección de escaneo, la descripción general de valores y la ubicación de escaneo.

Por defecto, la ubicación de escaneo no se almacenará.

A fin de guardar la ubicación de escaneo, active los servicios de ubicación desde los ajustes de tableta y toque Mostrar/Actualizar ubicación actual.

Escaneos Guardados cuenta con una lista de los escaneos almacenados para su revisión y análisis.

Escaneo de tableta es idéntico al escaneo de Dispositivo, pero cuenta con una interfaz más fácil y una representación más clara y permite al usuario escanear un área más ancho de terreno.

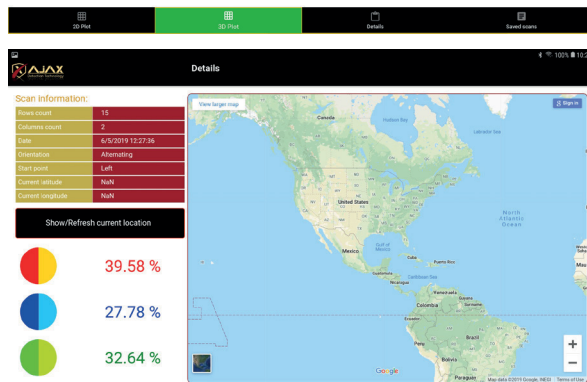
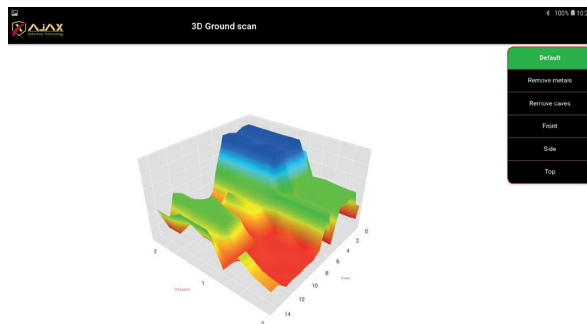

Open	Name	Date	#Rows	#Cols	Delete
	Km2	6/5/2019 12:27:36	15	2	
	Km3	6/5/2019 12:29:22	2	2	
	Km4	6/5/2019 12:31:47	14	14	
	Km5	6/5/2019 12:37:27	2	19	
	Km7	6/5/2019 13:10:41	12	5	
	Km8	6/5/2019 13:56:54	8	8	
	Km6	6/5/2019 13:6:65	3	20	
	Km10	6/5/2019 14:11:15	2	20	
	Km11	6/5/2019 14:13:42			

Gradio Smart

Desde el Menú Principal seleccione Gradio Smart

y pulse  para ingresar a la interfaz de sistema de búsqueda de Gradio Smart.

Asegúrese de que el dispositivo esté ensamblado como se muestra en “figura 4 -Montaje de Gradio Smart” en la página 21.



A fin de eliminar los factores ambientales externos, antes del inicio de búsqueda, es necesario una operación de equilibrio.

A fin de llevar a cabo un proceso de equilibrio, apunte el dispositivo hacia el terreno, luego pulse y mantenga pulsado el botón de agarre, mientras mantenga pulsado el botón de agarre mueva el dispositivo sobre la zona de escaneo de forma aleatoria hasta que se llene la barra de progreso que se encuentra en la pantalla.

Durante la operación de equilibrio, mantenga la distancia desde la punta de dispositivo hasta la superficie de terreno unos 10-15 cm (4-6 pulgadas).

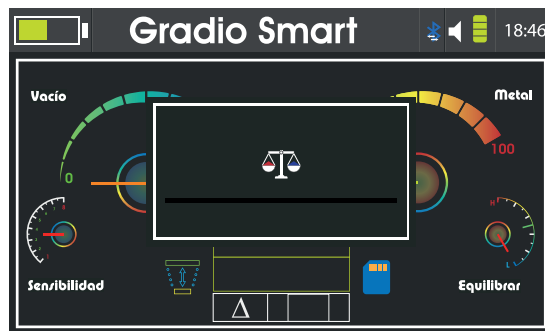

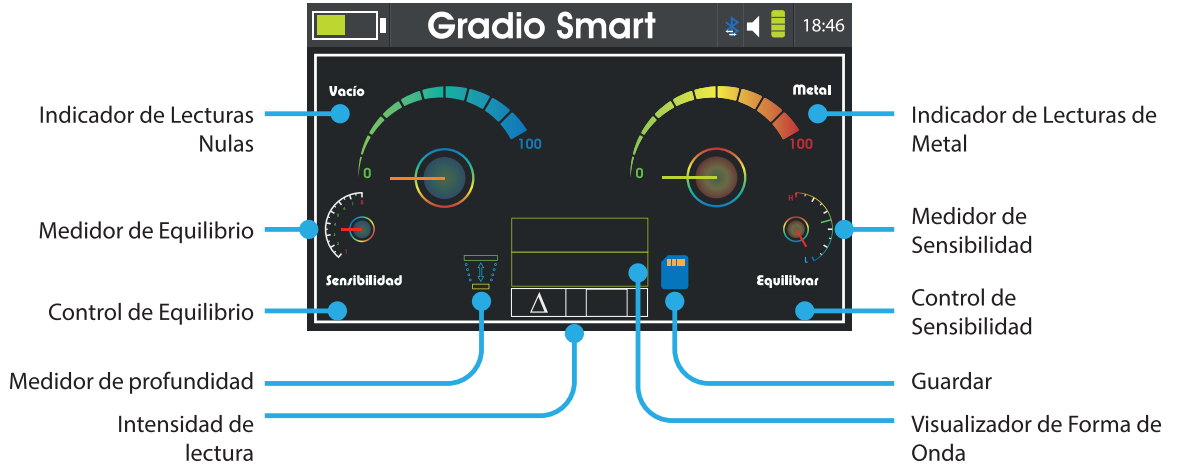

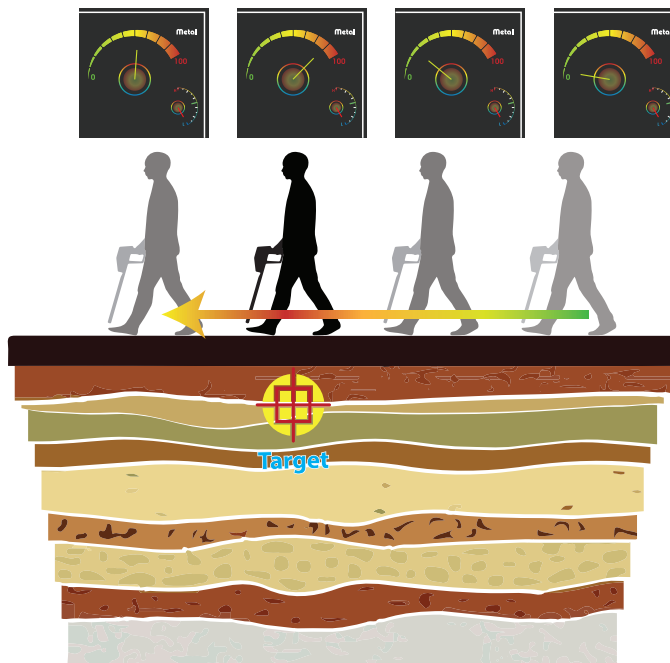

Después de llevar a cabo la operación de equilibrio, mueva sobre el área de escaneo mientras mantiene una distancia igual entre la punta del dispositivo y el terreno. Mientras se mueve sobre el área de escaneo, en la pantalla siga los cambios de niveles de indicador y la intensidad de lectura.

A fin de realizar ajustes finos del dispositivo, cambie la sensibilidad o el equilibrio, para cumplir con la configuración deseada.

Gradio Smart

Después de que se adquiera el punto objetivo, seleccione el medidor de profundidad y pulse



Póngase sobre el objetivo y apunte el dispositivo hacia el terreno, luego pulse al botón de agarre y aléjate constantemente del punto objetivo.

Después de que se realice la medición de profundidad, el dispositivo mostrará el resultado en la pantalla.

Si el intento se falla, vuelva al punto objetivo y repita el procedimiento otra vez.

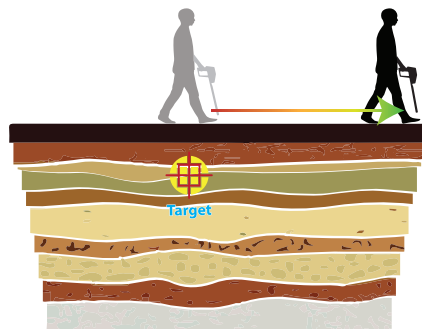
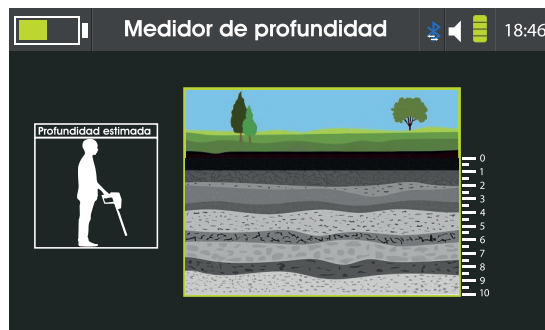

Escaneo En Vivo

A fin de ingresar a interfaz de sistema de búsqueda Escaneo En Vivo, seleccione el icono de Escaneo En Vivo (Live Scan) desde el Menú

Principal y pulse .

Asegúrese de que el dispositivo esté ensamblado como se muestra en “figura 4 -Montaje de Gradio Smart” en la página 21 para utilizar el sensor de Gradio Smart, o como se muestra en “figura 2 -Montaje de Escáner de Imágenes” en la página 17 para utilizar el Escáner de Imágenes.



Modo de Escáner de Imágenes

A fin de eliminar los factores ambientales externos, antes del inicio de búsqueda, es necesario una operación de equilibrio.

Para obtener información consulte la página ().

Después de llevar a cabo la operación de equilibrio, mueva sobre el área de escaneo mientras mantiene una distancia igual entre la parte inferior de escáner y el terreno.



A fin de pausar y reanudar el escaneo, pulse el botón de agarre. La velocidad de escaneo se puede ajustar utilizando la barra de que se encuentra a la izquierda a 10 valores diferentes.

El balance puede configurarse para obtener ajustes mejores y anular –el espectro no deseado.

Escaneo En Vivo

Modo de Gradio Smart

A fin de eliminar los factores ambientales externos, antes del inicio de búsqueda, es necesario una operación de equilibrio.

Después de llevar a cabo la operación de equilibrio, mueva sobre el área de escaneo mientras mantiene una distancia igual entre la punta del dispositivo y el terreno.

A fin de pausar y reanudar el escaneo, pulse el botón de agarre. La velocidad de escaneo se puede ajustar utilizando la barra de que se encuentra a la izquierda a 10 valores diferentes.

A fin de definir un espectro específico, ajuste Balance and Ganancia y obtenga el espectro deseado para los requisitos de búsqueda.

En caso de que no se haya conectado ningún módulo de búsqueda, se mostrará un mensaje solicitando al usuario que conecte uno de los módulos de búsqueda.

El dispositivo entrará en modo de [Escáner de Imágenes](#) o [Gradio Smart](#) conforme al módulo conectado.

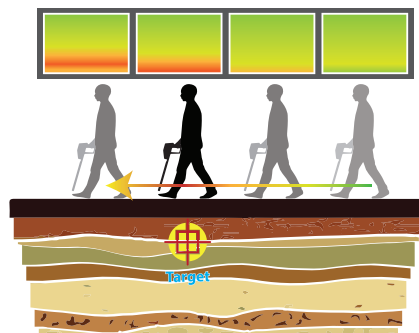

Iónica de Largo Alcance

Seleccione  desde el Menú Principal.

Para proceder a interfaz de búsqueda, la Antena de Alta Ganancia debe estar conectada.

Ensamble la antena de alta ganancia como se muestra en la “figura 5 -Antena de Alta Ganancia Montaje” en la página 22.

En la pantalla se visualizará la interfaz de búsqueda después de conectar la Antena de Alta Ganancia.

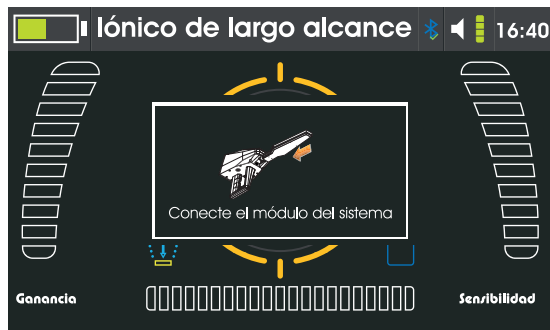

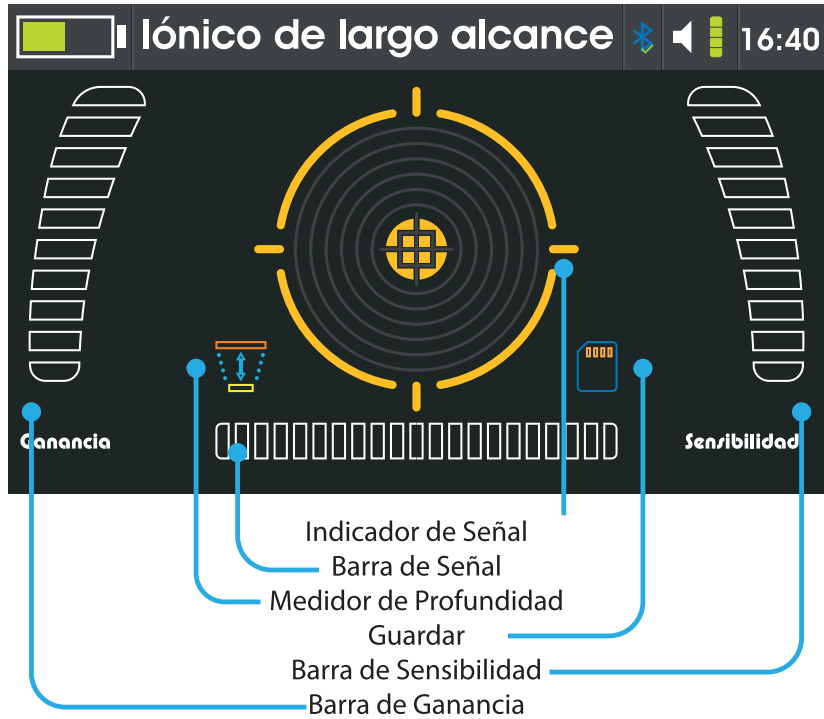

Iniciar la Búsqueda

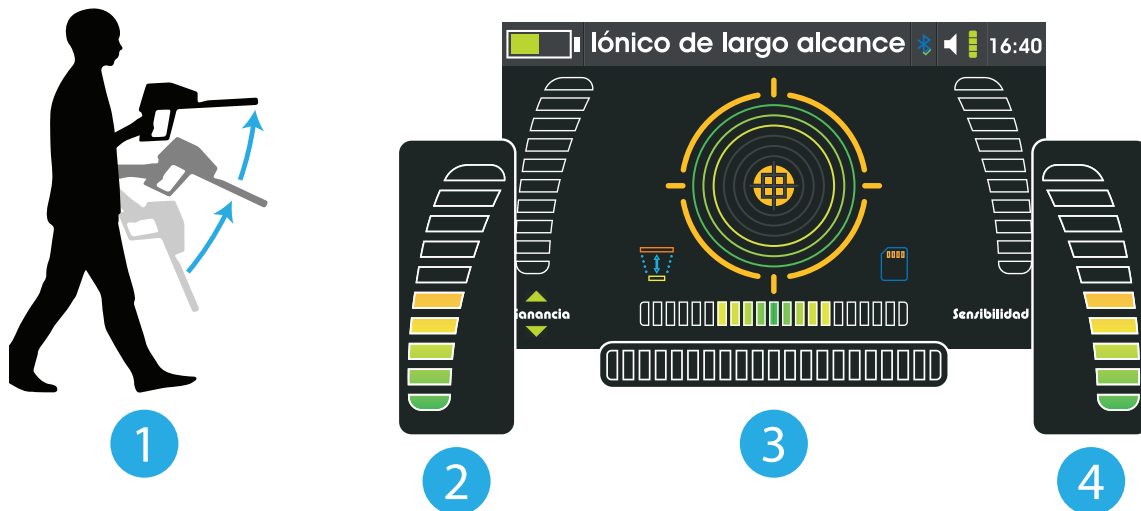

Antes de continuar con la búsqueda el dispositivo debe estar equilibrado con el valor de terreno.

- 1- Levante el dispositivo en posición horizontal al terreno.
No muevas durante el proceso de equilibrio.
- 2- Incremente el valor de Ganancia y observe los cambios en la barra de señal.
- 3- Siga aumentando el valor de barra de ganancia hasta que la barra de señal vuelva a estar estable en el medio y el tono se detenga.
- 4- Desplace el cursor en la sensibilidad y incremente el valor de barra al medio.

Se puede aumentar o disminuir el nivel de sensibilidad conforme a las condiciones regionales. Después apunte el dispositivo hacia la dirección del objetivo a fin de escuchar el efecto de señal del dispositivo.

Si la señal es débil y lenta, incremente la sensibilidad hasta que la señal se escuche de manera clara. La velocidad de tono se incrementará a medida que el objetivo se acerque.

Balace de Terreno

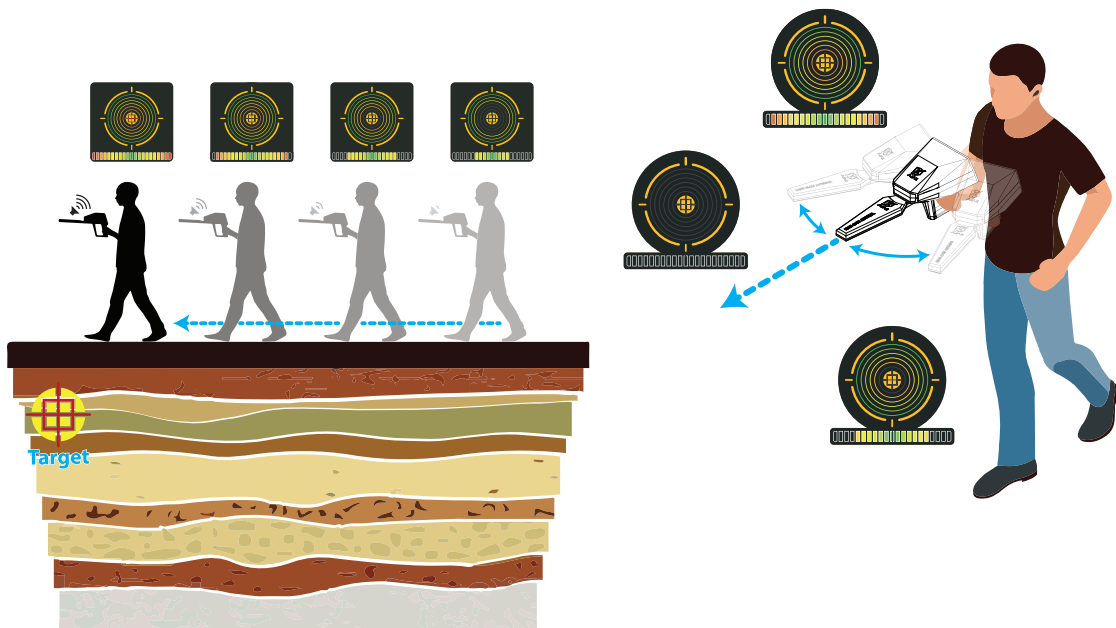

Mantenga el dispositivo horizontalmente y muévalo hacia la derecha e izquierda hasta que reciba una señal que indique un posible objetivo.

Después, siga esa señal moviéndose hacia el objetivo y mirando la pantalla de dispositivo.

No olvide que cuanto más cerca esté el dispositivo, en la pantalla más anillos se iluminarán y también se aumentará el sonido.

El indicador inferior muestra la intensidad de señal recibida. A medida que disminuya la distancia al objetivo, los anillos se iluminan progresivamente.

Cuando ocurra señal más alta se iluminará el indicador en el medio .

Ubicación de punto Objetivo y control de objetivo

Mueva el dispositivo hacia arriba y hacia abajo mientras realiza el proceso de seguimiento a fin de localizar el punto exacto de objetivo.

Eso identificará la dirección de señal que proporciona la ruta correcta de seguimiento hacia el punto objetivo.

Pongase sobre el posible punto objetivo y apunta el dispositivo hacia el objetivo a fin de obtener una ubicación más precisa del punto objetivo.

Después, avance hasta pasar el punto objetivo, cuando pasa el punto objetivo, caerá la intensidad de señal que se muestra en la pantalla del dispositivo.

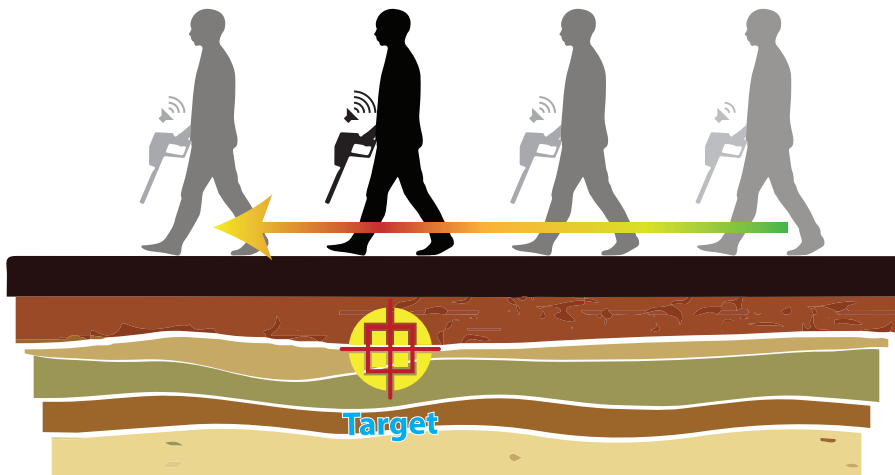
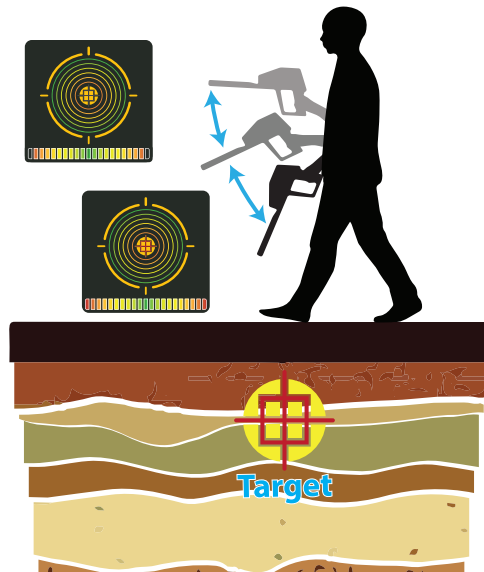

Ubicación de punto Objetivo y control de objetivo

A fin de identificar los bordes del posible objetivo y acercarse con mayor precisión, repita este proceso desde cuatro direcciones diferentes.

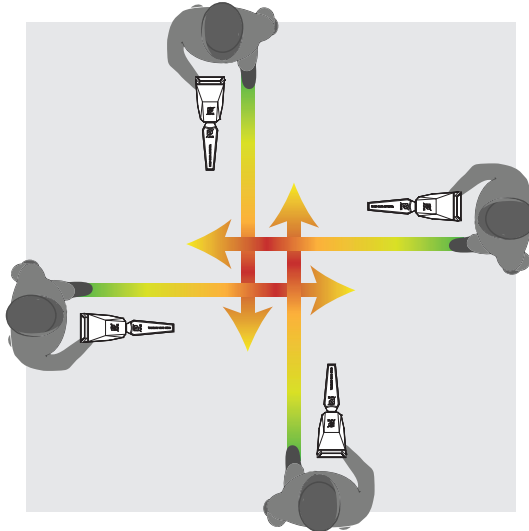

Después de que el punto objetivo esté detectado y ubicado, márkelo y continúe con el proceso de medición de Profundidad.

Medición de Profundidad

Después de localizar la posición de objetivo por las intensidades de señales recibidas.

1-Seleccione el icono de Profundidad en la pantalla de búsqueda .

2-Se mostrará una pantalla que presionará el botón de agarre después de acceder a la interfaz del medidor de Profundidad.

3-Apunte el dispositivo verticalmente hacia el terreno y pulse una vez el botón de agarre, después comience a caminar hacia adelante hasta que el tono del dispositivo indique el final del proceso de medición de profundidad.



4-El dispositivo procesa las intensidades de electricidad estática de los iones del objetivo. Y el valor estimado de profundidad se mostrará en los resultados en base a eso.

5-La interfaz del medidor de profundidad muestra una ilustración para los niveles de terreno hasta 20 m.

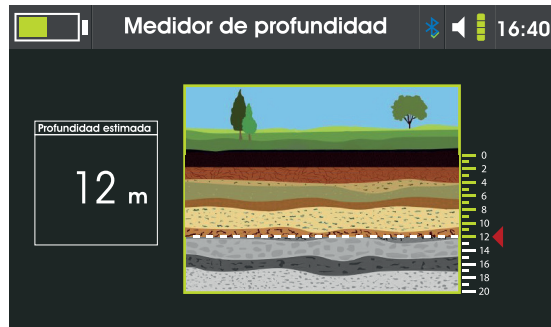
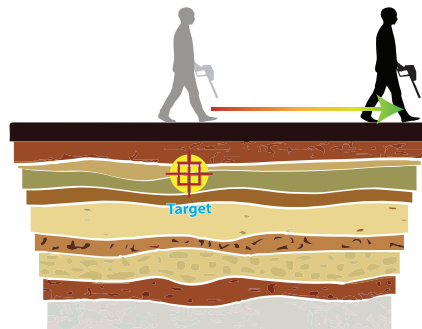
Después de que finaliza el proceso de medición, se mostrará una línea la profundidad determinada y en el cuadro designado se mostrará el valor.



Guardar

Seleccione el icono de guardar  en la interfaz de búsqueda y pulse  a fin de visualizar los resultados en la pantalla y guardarlos en la memoria del dispositivo para futuras referencias.

El resultado contiene los niveles de Ganancia y Sensibilidad, la intensidad de señal y la fecha y la hora.

A fin de visualizar los resultados almacenados, ir a la configuración, luego al almacenaje y seleccione el sistema, se mostrará una lista de resultados guardados.

Los resultados se pueden visualizar o eliminar.

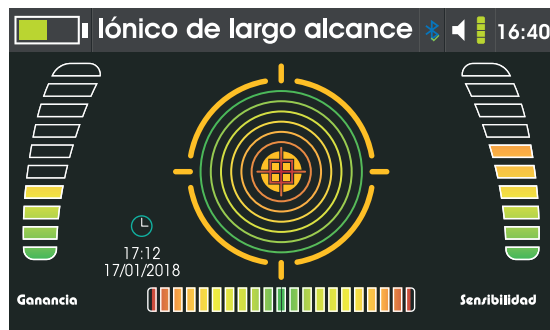

Esta página se ha dejado en blanco intencionalmente.

Bobinas de Exploración



Bobina de Exploración C1 proporciona la precisión requerida para que el dispositivo recoja objetivos pequeños. Gracias a su peso ligero y su tamaño reducido, es la mejor herramienta para largos procesos de búsqueda y seguimiento.



Bobina de Exploración C2 es el equilibrio entre profundidad y detección, haciendo la búsqueda ideal para diferentes terrenos y áreas, ya sea que los objetos estén ubicados enterrados en la profundidad de terreno o más cerca a la superficie, sin perder la fuerza de señal o la detección.



Bobina de Exploración C3 es la herramienta de profundidad para este dispositivo con su diseño rectangular que cubre más superficie con profundidades extendidas de búsqueda para localizar objetivos grandes y profundos.

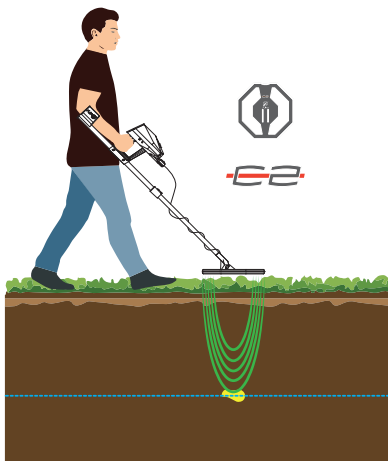

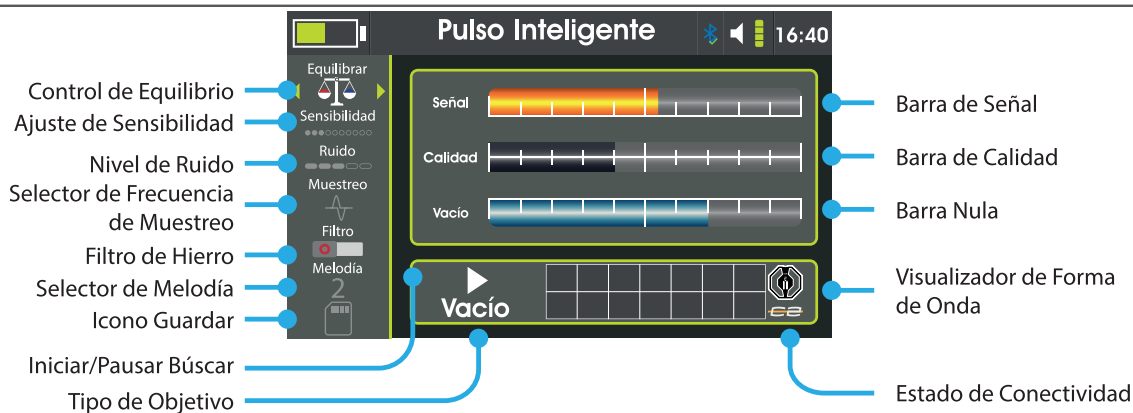

Pulso Inteligente



Monte el dispositivo tal como se muestra en la "figura 3 - Montaje de Bobina de Exploración" en la página 19 -Selecione Pulso Inteligente desde el Menú Principal. La interfaz de búsqueda que mostrará el dispositivo va a contener los siguientes

Control de Equilibrio:

Pulse  para restablecer las barras a los valores iniciales y equilibrarlas en el terreno. El balance puede ajustarse aún más pulsando   NO para ajuste fino y así se puede obtener un mayor control sobre el proceso de balance.

Ajuste de Sensibilidad:

Gracias a este ajuste el dispositivo responda al objetivo pequeño o profundo, así que se recomienda aumentarlo siempre que la señal sea estable.

Nivel de Ruido:

Controla la calidad de señal. De mismo modo, se recomienda aumentar mientras las barras estén estables.

Selector de Frecuencia de Muestreo:

Con este ajuste se configura el número de muestras tomadas para procesar. A menos que haya otro dispositivo en el área de búsqueda, no requiere un cambio de su valor inicial.

Filtro de Hierro:

Con este ajuste, se deshabilita la retroalimentación de audio para los metales a base de hierro. Gracias al ajuste, el usuario puede ignorar este tipo de objetivos.

Pulso Inteligente

Selector de Melodía:

Selecciona la melodía para el audio de dispositivo.

Icono Guardar:

A fin de guardar los valores que se muestran en la pantalla en el almacenamiento para su posterior revisión, pulse  .

Barra de Señal:

Esta barra se llena cuando el pulso de bobina de exploración es inducido por un objeto. Cuanto más grande o más cerca está el objetivo, más se llena la barra.

Barra de Calidad:

Muestra la calidad de la señal recibida, en caso de que la calidad de señal sea lo suficientemente alta, el dispositivo procesará el tipo de objetivo.

Barra Nula:

Muestra la señal inducida por bolsas huecas subterráneas y cavidades/huecos.

Type de cible:

Affiche le type de signal détecté pour la cible.

Visualizador de Forma de Onda:

Almacena y muestra la actividad reciente de búsqueda.

Estado de Conectividad:

Este icono muestra la bobina de exploración conectada o si existe o no una desconexión en el módulo de conexión o en bobina de exploración.

Iniciar/Pausar la Búsqueda:

Pulse el Botón de Agarre para Pausar/Iniciar la búsqueda.

Nota:

Después de ajustar cualquiera de los parámetros, el dispositivo debe ser re-equilibrado.

Pulso Inteligente

Sostenga el dispositivo como se muestra en la figura a la derecha.

Ponga la bobina de exploración en el suelo y pulse el botón de Agarre a fin de comenzar la búsqueda.

Primero es necesario equilibrar el dispositivo. Para equilibrar el dispositivo, pulse **OK** sobre **□** para que las barras de derecha se restablezcan a los valores iniciales. En caso de que el dispositivo capte una señal estática, esta señal se puede ajustar pulsando **◀ ▶** sobre **□**.

Después de equilibrar el dispositivo y después de que todas las barras de la derecha estén vacías, deje el dispositivo a 3-5 cm del suelo y muévalo sobre el área de búsqueda con un movimiento de barrido a un ritmo mediano de izquierda a derecha y al revés. A fin de obtener el máximo rendimiento y resultados precisos durante la búsqueda mantenga bobina de exploración paralela al suelo.

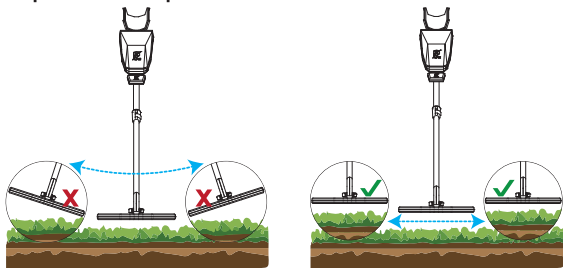
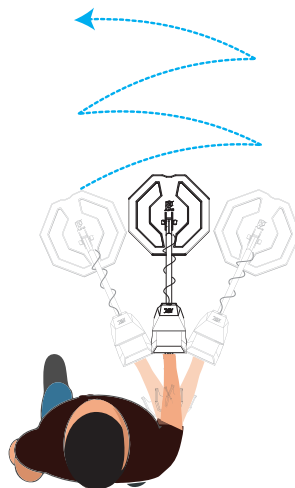

Pulso Inteligente

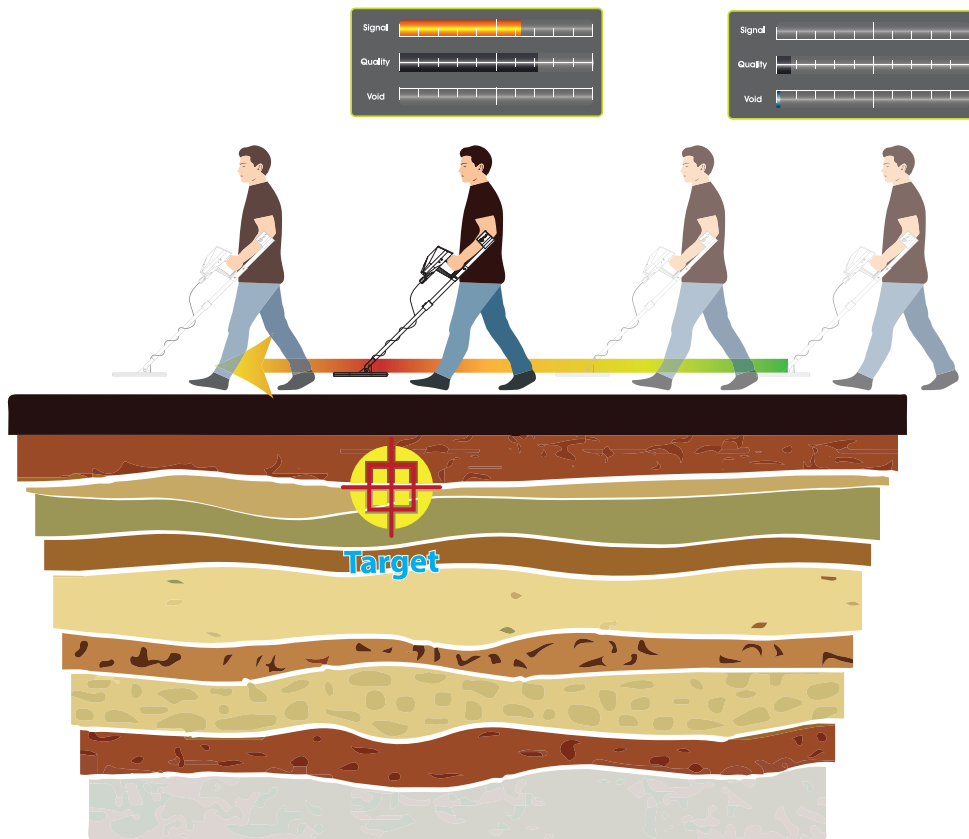

Mientras se desplaza sobre el área de escaneo, siga los cambios de niveles de Señal, Calidad y Vacío en la pantalla y lee la intensidad para acercarse a los objetos.

A fin de realizar ajustes finos del dispositivo, cambie la sensibilidad o el equilibrio, para cumplir con la configuración deseada.

Analizador de Espectro

Este sistema realiza lectura cruzada del objetivo y analiza los datos, después visualiza el resultado en una superficie trazada en 3D en la interfaz que representa la profundidad y la intensidad de la señal en área de búsqueda.

Monte el dispositivo tal como se muestra en la “figura 3 - Montaje de Bobina de Exploración” en la página 19.

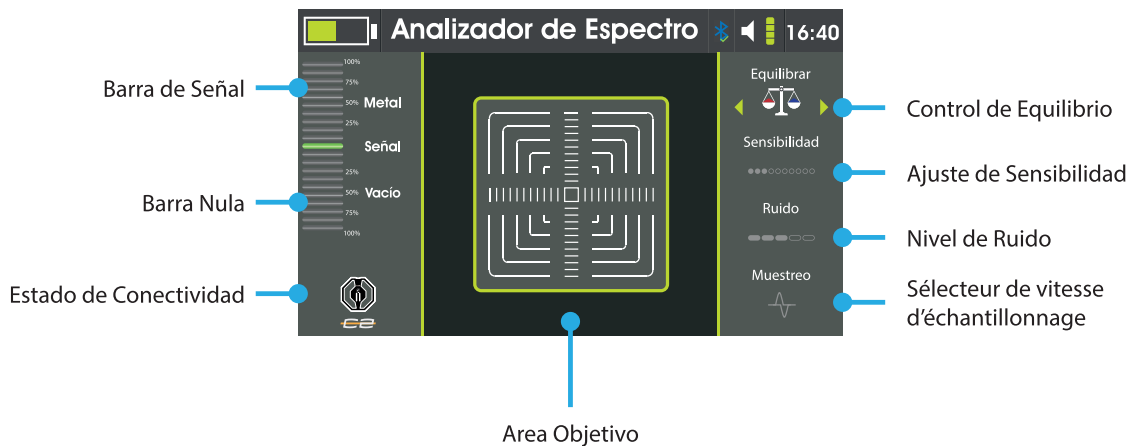

Seleccione Analizador de Espectro desde el Menú Principal.



Analizador de Espectro

Control de Equilibrio:

Pulse  para restablecer las barras a los valores iniciales y equilibrarlas en el terreno. El balance puede ajustarse aún más

pulsando   para ajuste fino y así se puede obtener un mayor control sobre el proceso de balance.

Ajuste de Sensibilidad:

Gracias a este ajuste el dispositivo responde al objetivo pequeño o profundo, así que se recomienda aumentarlo siempre que la señal sea estable.

Nivel de Ruido:

Controla la calidad de señal. De mismo modo, se recomienda aumentar mientras las barras estén estables.

Selector de Frecuencia de Muestreo:

Con este ajuste se configura el número de muestras tomadas para procesar. A menos que haya otro dispositivo en el área de búsqueda, no requiere un cambio de su valor inicial.

Barra de Señal:

Esta barra se llena cuando el pulso de bobina de exploración es inducido por un objeto. Cuanto más grande más cerca está el objetivo, más se llena la barra.

Barra Nula:

Muestra la señal inducida por bolsas huecas subterráneas y cavidades/huecos.

Estado de Conectividad:

Este icono muestra la bobina de exploración conectada o si existe o no una desconexión en el módulo de conexión o en bobina de exploración.



Nota:

Si antes del Analizador de Espectro se ha realizado una búsqueda de Pulso Inteligente, los valores de Sensibilidad, Ruido y Frecuencia de Muestreo se llevan al Analizador de Espectro desde el sistema de Pulso Inteligente.

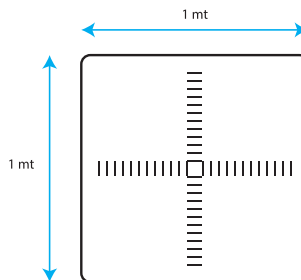
Después de ajustar cualquiera de los parámetros, el dispositivo debe ser re-equilibrado.



Analizador de Espectro

Para que el dispositivo esté inactivo fuera del área objetivo ajuste el equilibrio.
A fin de moverse al área objetivo, pulse el botón de agarre. Pulsando  seleccione la posición inicial. Ponga bobina de exploración en el borde del área objetivo y pulse  y mueva la bobina de exploración sobre el área objetivo como se muestra en la interfaz.

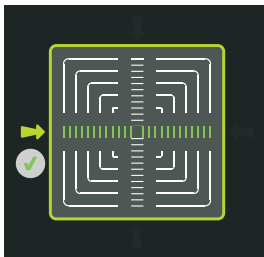
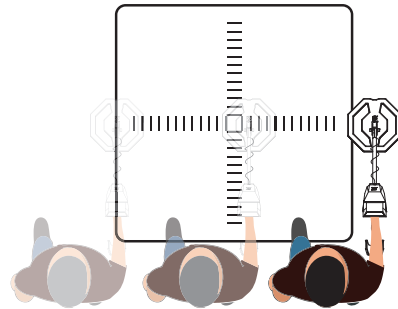
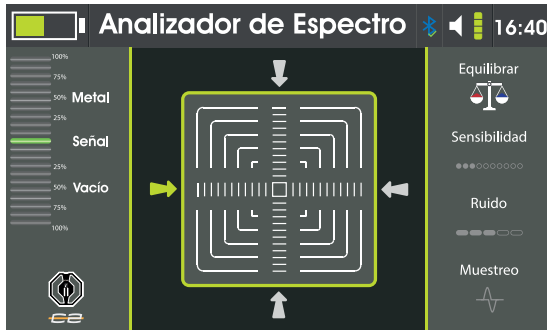
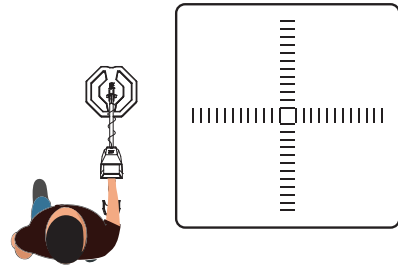

Analizador de Espectro

Repita el proceso para todos los lados.
Después de tomar todas las lecturas, el dispositivo las procesará en una superficie final trazada en 3D que representa la intensidad y la anchura de señal.
El tipo de objetivo y la profundidad estimada se muestra en interfaz del resultado final.

Después, el usuario puede guardar el resultado o reiniciar el escaneo otra vez.

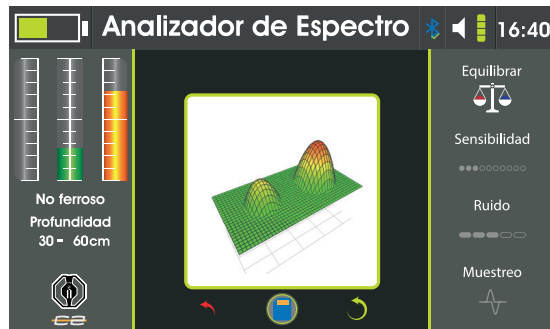
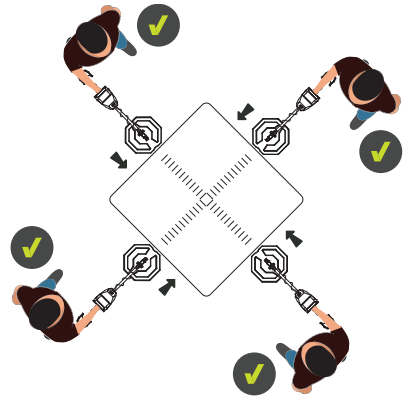

Localizador de Largo Alcance

Es posible utilizar el dispositivo con los dos sistemas siguientes:

1.  Sistema Manual de Localizador de Largo Alcance: El término manual se refiere a la capacidad del usuario de ajustar manualmente los parámetros de búsqueda para que se adapten a los requisitos necesarios de la búsqueda, donde el tipo de objetivo se puede establecer desde la lista, además de los otros parámetros como la distancia de búsqueda frontal y la profundidad.

2.  Sistema Automatico de Localizador de Largo Alcance:

- El dispositivo cuenta con un sistema de detección automática para los objetivos localizados, sistema muestra automáticamente el tipo de objetivo en la pantalla y calcula con alta precisión la distancia del objetivo desde el dispositivo.
- Al lado e esto, el usuario puede determinar la profundidad después de adquirir automáticamente la ubicación de objetivo.
- El dispositivo ofrece al usuario un informe completo sobre el proceso de búsqueda con la capacidad de almacenar el informe para revisar despues.





Para proceder a interfaz de búsqueda, la Antena de Alta Ganancia y Antenas de Seguimiento deben estar conectadas. Monte la Antena de Alta Ganancia tal como se muestra en la “figura 5 -Antena de Alta Ganancia Montaje” en la página 22 Monte las Antenas de Seguimiento tal como se muestra en la “figura 6 -Montaje de Antena de Seguimiento” en la página 23

Búsqueda Manual de Largo Alcance



Después de seleccionar el sistema, la interfaz muestra los parámetros de búsqueda, que son los siguientes:

1. Objetivo:

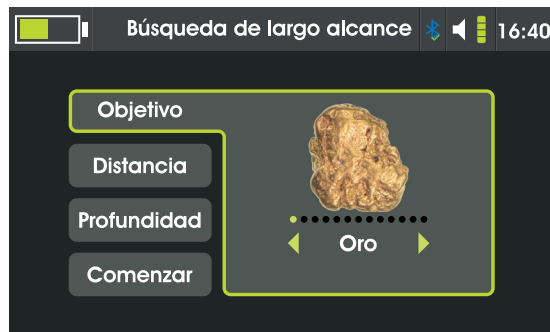
Existen múltiples objetivos para seleccionar entre (Oro, Pepita de oro, Plata, Cobre, Bronce, Hierro, Estaño, Plomo, Aluminio, Meteorito, Diamante, Esmeralda, Agua y Cavidad). El objetivo se puede seleccionar usando  .





2. Distancia de Búsqueda:

Desde 100 metros hasta 2250 metros. Se puede configurar utilizando  .



3. Profundidad:

Desde 1 metro hasta 50 metros. Se puede aumentar o disminuir utilizando  .

4. Iniciar la Búsqueda:

Muestra una descripción general de los parámetros de búsqueda. Pulse  para proceder a la interfaz de búsqueda.

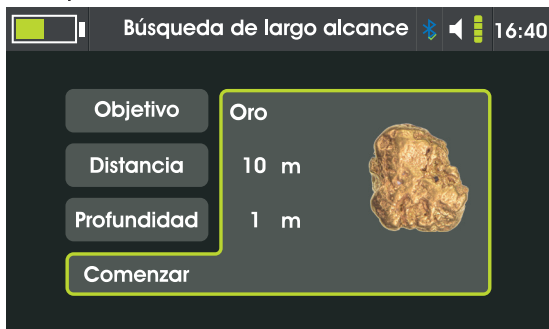

Búsqueda Manual de Largo Alcance

Una ilustración muestra la forma correcta de sostener el dispositivo, en posición vertical y paralela al suelo, manteniendo las antenas de seguimiento en el medio.

Después de sostener el dispositivo de manera correcta, pulse  o el botón de agarre.

La interfaz de búsqueda consta de los siguientes objetos:

1. La ventana de forma de onda muestra la salida de frecuencia de la señal operando y transmitiendo correctamente.

2. La brújula muestra la dirección actual del dispositivo.

3. El indicador de inclinación muestra la posición correcta del dispositivo durante el proceso de búsqueda, para que el usuario pueda mantenerlo en el rango verde.

4. En el cuadro de información de objetivo se muestran los parámetros seleccionados de búsqueda.

5. El icono Guardar se utiliza a fin de almacenar la información de búsqueda actual para revisión.

6. El indicador de Antenas de Seguimiento muestra la posición actual de las antenas en relación al dispositivo.

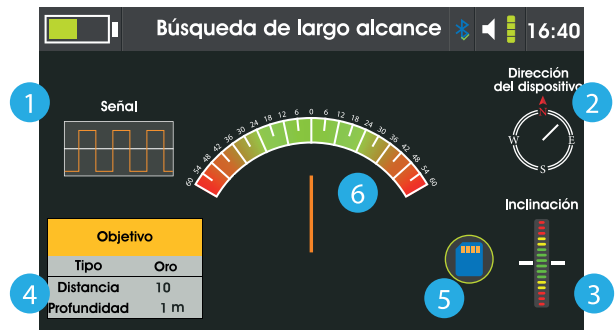
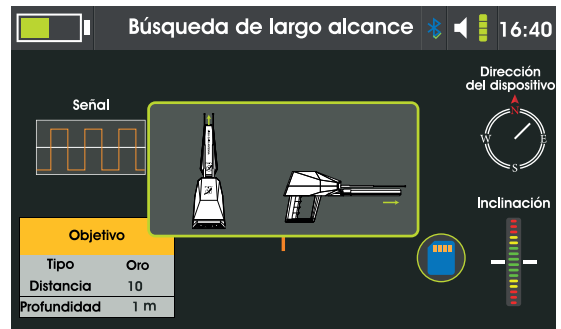
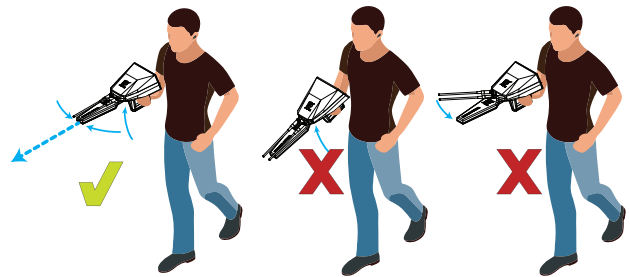

Búsqueda Manual de Largo Alcance

Funcionar y localizar objetivos con el sistema:

- El dispositivo necesita estar equilibrado y mantenido correctamente.
- El indicador de seguimiento se mostrará en el medio de la interfaz.
- Mantenga el dispositivo hasta que se reciba una señal por las antenas que se mueven desde la posición equilibrada hacia otra dirección.
- El usuario gira las antenas apuntando hacia la nueva dirección del camino.
- Pulsando al botón de agarre restablezca el indicador de seguimiento, inicializando el indicador nuevamente desde el medio.
- En caso de que las antenas permanezcan en la misma ruta, entonces la ruta de objetivo es correcta.
- En caso de que las antenas giren hacia otra dirección, el usuario debe repetir los pasos anteriores.
- Después de eso, el usuario puede caminar para rastrear la ruta de objetivo y localizarlo.

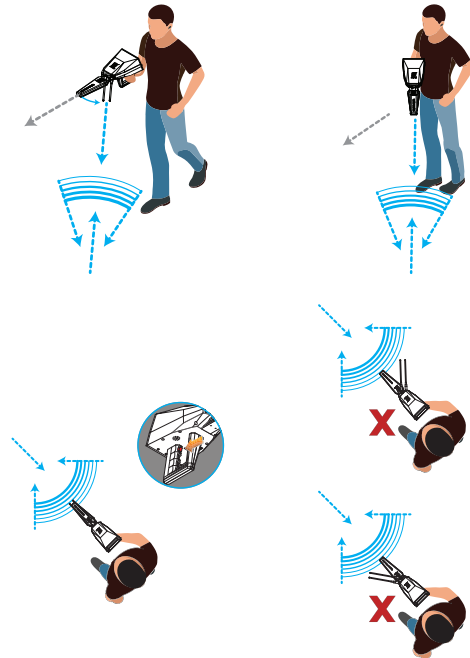
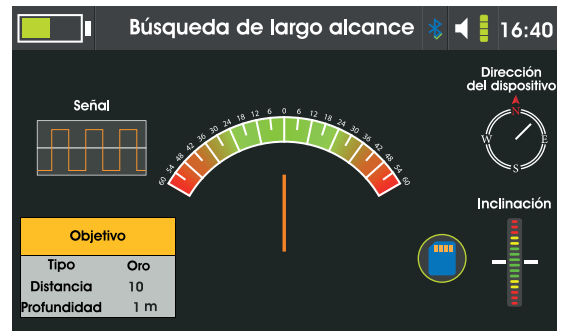

Búsqueda Manual de Largo Alcance

- Pulse una vez el botón de agarre a fin de mostrar el indicador de objetivo que es un rombo en el centro superior de interfaz.

- El dispositivo emite sonidos interactivos hacia la dirección del objetivo. Camine alrededor de objetivo.

- En caso de que las antenas se alejen ligeramente de ruta correcta hacia la izquierda o derecha, la pantalla muestra flechas para guiar al usuario hacia la dirección correcta en línea recta.

- Una vez que se pasa el punto objetivo, las antenas giran completamente hacia la izquierda o hacia la derecha, entonces el usuario debe detenerse y ésta es la primera parada.

- A fin de seguir la nueva ruta gire despues de movimiento de las antenas.

- Las antenas se estabilizarán en la misma línea de ruta primera pero en la dirección opuesta. Siga caminando en esta dirección hasta que las antenas vuelvan a girar. Aquí el usuario debe detenerse otra vez y ésta será segunda parada.

- El punto objetivo es el punto medio entre la primera y la segunda parada.

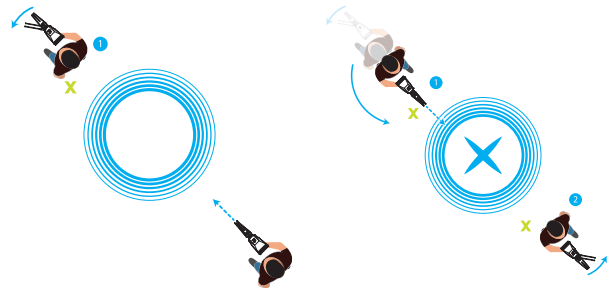
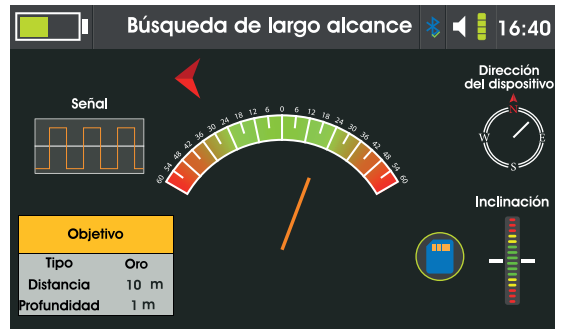
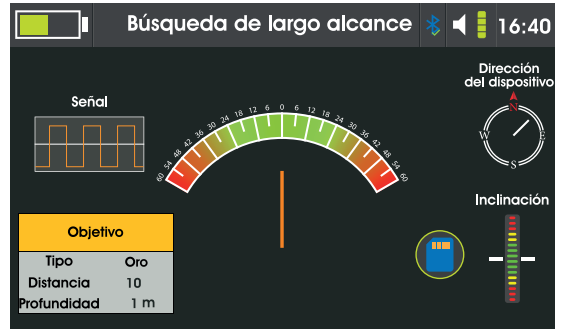

Búsqueda Automática de Largo Alcance

Desde el Menú Principal seleccione la búsqueda Automática de Largo Alcance.

Una ilustración muestra la forma correcta de sostener el dispositivo, en posición vertical y paralela al suelo, manteniendo las antenas de seguimiento en el medio.

Después de sostener el dispositivo de manera correcta, pulse  o el botón de agarre.

La interfaz muestra:

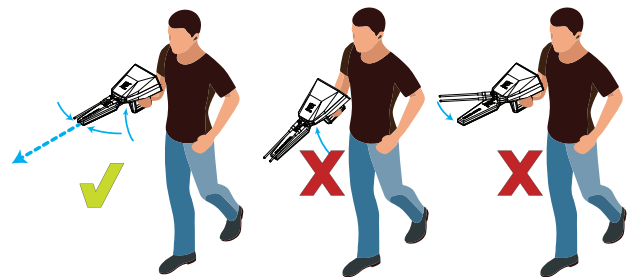
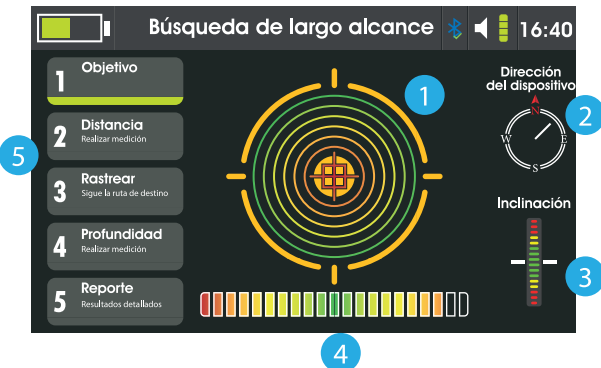
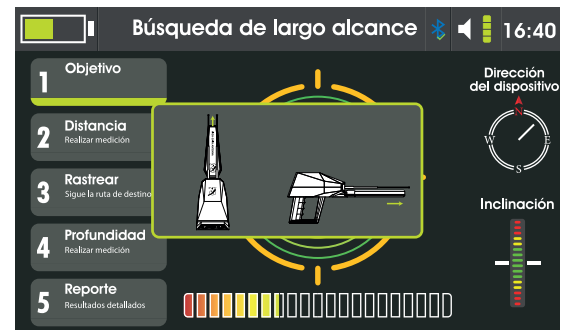

- 1- Indicador de búsqueda en el medio de interfaz.
- 2- Brújula que muestra la dirección actual del dispositivo.
- 3- El indicador de equilibrio muestra la posición correcta del dispositivo durante el proceso de búsqueda, para que el usuario pueda mantenerlo en el rango verde.
- 4- Indicador interactivo de detección de objetivos.
- 5 - Fases de búsqueda y fase actual.



Búsqueda Automática de Largo Alcance

Mire hacia el área objetivo de búsqueda y espere a que el dispositivo reciba una señal que se indica por el giro de antenas hacia las direcciones de objetivos.

Después gire las antenas, mientras tanto, espere a que el medidor interactivo termine el proceso de evaluación y detección.

La interfaz muestra el objetivo encontrado u objetivos encontrados en área de búsqueda. A fin de enumerar los objetivos detectados, pulse las teclas  o  para ver los tipos de objetivos.

A fin de ubicar su posición y medir su distancia seleccione uno de los objetivos detectados.

Cuando se selecciona un objetivo desde la lista de objetivos detectados, la interfaz pasa a la siguiente fase del sistema, que consiste en la medición de distancia.

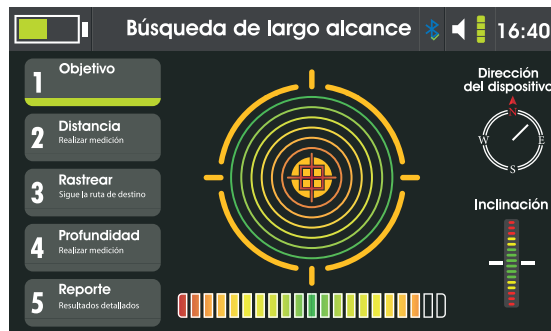

Búsqueda Automática de Largo Alcance

Observe si el dispositivo emite una notificación sonora cuando está apuntado hacia la dirección seleccionada.

Este punto y esta dirección se considera como el punto de inicio y la dirección para la distancia de medición de objetivo.

Medición de Distancia Objetivo:

Es necesario mantener la dirección cuando el dispositivo se apunta hacia el objetivo y emite un sonido de notificación.

- Aquí, se debe seleccionar el punto de inicio. A la izquierda o a la derecha desde punto actual.

- Pulse  y la flecha muestra un mensaje que indica moverse 25 metros hacia la izquierda o hacia la derecha conforme a la selección.

- Después de caminar 25 metros, sostenga el dispositivo y espere la lectura de las antenas.

- La lectura se indica por las antenas que giran hacia la dirección del objetivo y que se cruzan con la ruta primera.

- Si se nota lectura hacia el objetivo, pulse el botón de agarre para obtener la distancia del objetivo.

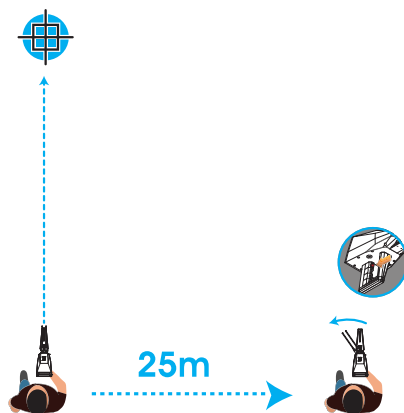
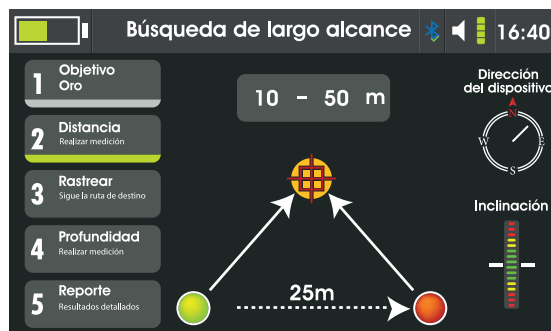

Búsqueda Automática de Largo Alcance

- El resultado se mostrará en la parte superior de interfaz. En caso de que no se muestre un resultado, la flecha parpadeará indicando que el usuario debe moverse otros 25 metros.
- Luego pulse el botón  para ver las flechas que forman un triángulo con la distancia objetivo desde el punto de búsqueda.
- La interfaz entra en la siguiente fase que se consiste en seguimiento del objetivo.



Búsqueda Automática de Largo Alcance

Proceso de Seguimiento de Objetivos

- Sostener la posición equilibrada del dispositivo.
- La interfaz muestra el indicador de seguimiento de señal en el medio.
- Inicialice la dirección del objetivo pulsando el botón de agarre.

Siga la dirección de las antenas. En caso de que las antenas permanezcan en esa ruta, entonces la ruta de objetivo es correcta, pero en caso de que las antenas cambien de dirección; el usuario debe repetir los pasos anteriores.

- Camine para seguir la ruta de objetivo y localizarlo.
- El dispositivo emite sonidos interactivos hacia la dirección del objetivo.

• Camine alrededor de objetivo. En caso de que las antenas se alejen ligeramente de ruta correcta hacia la izquierda o derecha, la pantalla muestra flechas para guiar al usuario hacia la dirección correcta en línea recta.

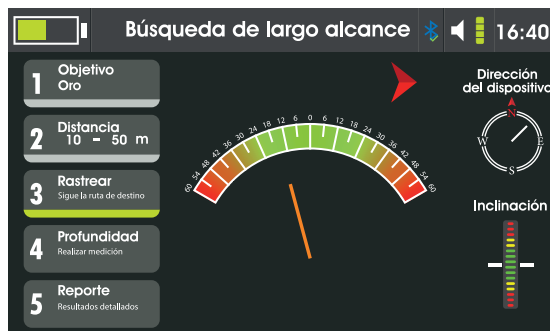
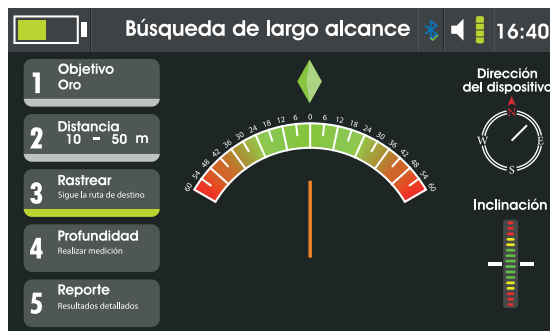

Búsqueda Automática de Largo Alcance

- Al pasar el punto objetivo, las antenas giran completamente hacia la izquierda o hacia la derecha. El usuario debe detenerse y ésta será la primera parada.

- A fin de seguir la nueva ruta gire después de movimiento de las antenas. Las antenas se estabilizarán en la misma línea de ruta primera pero en la dirección opuesta.

- Siga caminando por esta dirección hasta que las antenas vuelvan a girar. Aquí, el usuario debe detenerse nuevamente y esta es la segunda parada.

- El punto objetivo es el punto medio entre el primer y el segundo alto.

- Al terminar la fase de seguimiento del objetivo, el dispositivo pasa a la fase de medición de profundidad.

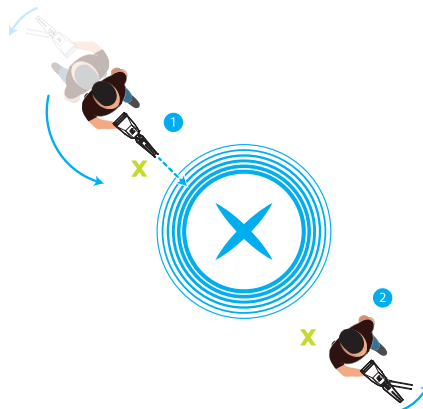
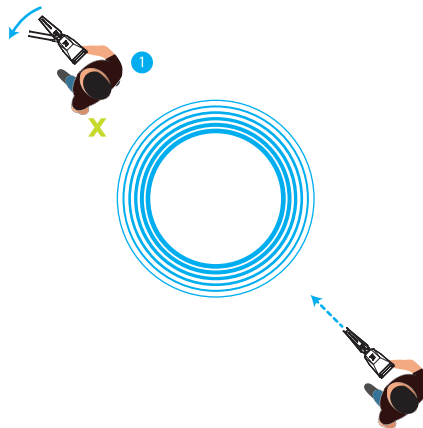

Búsqueda Automática de Largo Alcance

Proceso de medición de profundidad:
Cuando la interfaz de medición de profundidad está lista el usuario debe alejarse de 5 a 10 metros del punto objetivo.

Pulse el botón de agarre y espere a que la lectura de las antenas indique apuntando de nuevo la ubicación del objetivo.

Al completarse la lectura, el resultado de profundidad se muestra en la interfase y el sistema pasa a la última etapa, que es etapa de informe.

Informe:
Proporciona resumen del proceso de búsqueda incluyendo el tipo de objetivo, la distancia, la ruta seguida y la profundidad. El usuario puede guardar este informe en la memoria del dispositivo para su futura revisión o borrar el informe saliendo de la interfaz y confirmando el proceso.

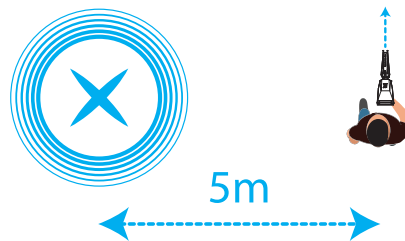
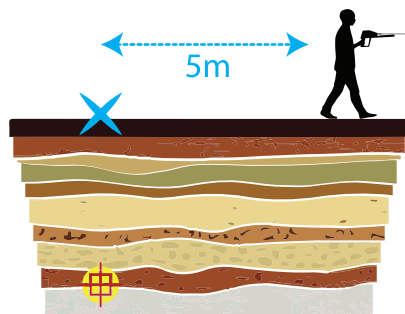



Geofísico

Después de seleccionar el sistema, la pantalla muestra la interfaz de escaneo.

Ponga las sondas en área de escaneo y luego conecte las abrazaderas y el cable de las sondas y del Módulo de Sistema.

Después, conecte el Módulo de sistema a la Unidad Principal.

Seleccione el objetivo de escaneo pulsando   pulse  a fin de iniciar el escaneo. El dispositivo puede escanear en busca de **Oro, Plata, Cobre, Latón, Hierro, Agua y Huecos.**

No olvide que el icono de estado de conectividad muestra si las sondas o el módulo de conexión del sistema están desconectados o no.

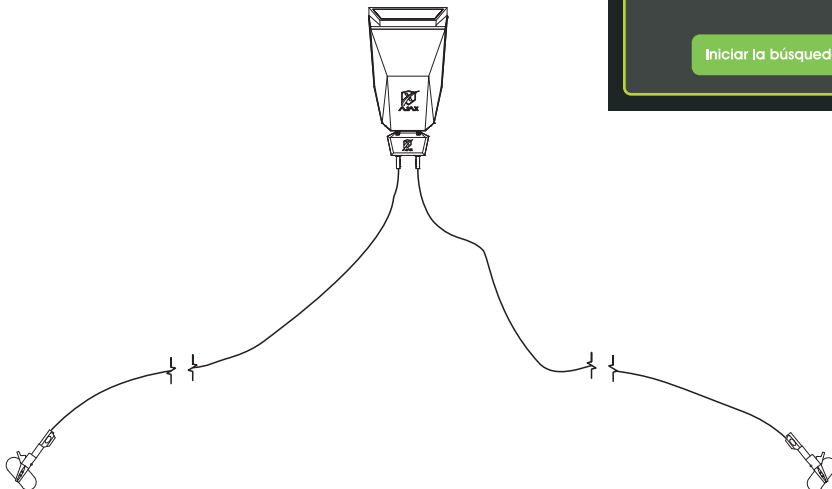

Geofísico

El dispositivo iniciará el proceso de escaneo en el área y mostrará el resultado al final.

En el resultado se mostrará la probabilidad del objetivo encontrado y la profundidad estimada.

Al finalizar el escaneo, puede guardarlo para revisión futura o se puede reiniciar.



Batería

Cargar la Batería

Antes de utilizar por primera vez o cuando no se haya utilizado durante largos períodos, cargue la batería.

Utilice sólo cargadores, baterías y cables que fueron autorizados por AJAX.

Los cargadores o cables no autorizados pueden causar que la batería explote o se dañe el dispositivo.

- La conexión incorrecta del cargador puede causar daños graves al dispositivo.

Daños causados por el mal uso no se cubren por la garantía.

- Utilice solamente el cable suministrado con el dispositivo. Cuando se utiliza un cable diferente el dispositivo puede dañarse.

A fin de ahorrar energía, cuando no se utiliza desenchufe el cargador.

El cargador no cuenta con un interruptor de potencia, así que, para evitar la pérdida de energía, usted debe desenchufarlo de la toma de corriente cuando no lo utilice.

Es necesario mantener el cargador cerca de la toma de corriente y en un lugar fácil acceso durante la carga.

1 Conecte el cable de CC en el conector de Carga de dispositivo.

2 Enchufe el adaptador de corriente en una toma eléctrica.

3 Después de completar la carga, desconecte el cargador del dispositivo.

Después, desenchufe el cargador de la toma.

Cautelas para el entorno de operación

Es posible que su dispositivo se caliente debido los entornos de siguientes condiciones.

Tenga cuidado, a fin de alargar la vida útil de batería y evitar daños en dispositivo e incendios.

- No almacene su dispositivo en temperaturas muy frías o muy calientes.

- No exponga su dispositivo a la luz solar directa durante largos períodos.

- No utilice ni almacene su dispositivo durante largos períodos en áreas muy calurosas, por ejemplo en el interior de un automóvil durante el verano.

- No ponga el dispositivo en áreas que puedan sobrecalentarse, por ejemplo en una alfombra de calefacción eléctrica.

- No almacene su dispositivo cerca o sobre calentadores, microondas, equipos calientes de cocina o recipientes de alta presión.

- Nunca utilice un cargador o una batería dañada.

Batería

Consejos para cargar la batería y precauciones

- Cuando la carga de la batería es baja, el icono de batería aparece vacío.

- Si la batería está completamente descargada, el dispositivo no se puede encender inmediatamente cuando se conecta el cargador. Antes de encender el dispositivo deje que baterías agotadas se carguen durante unos minutos.

- El dispositivo se puede utilizar mientras se está cargando, pero puede tardar más tiempo en cargarse por completo.

- Si el dispositivo recibe una alimentación eléctrica inestable durante la carga, es posible que no funcione. Si esto ocurre, desenchufe el cargador del dispositivo.

- El aparato y el cargador pueden calentarse durante la carga. Esto es normal y no debe afectar la vida útil ni el rendimiento del dispositivo. El cargador puede dejar de cargarse cuando la batería se calienta más de lo normal.

- Si el dispositivo no se carga de manera correcta, lleve el dispositivo y el cargador a AJAX o a un Centro Autorizado de Servicio de AJAX.

Información de Contacto

AJAX DETECTION TECHNOLOGY LTD.

Dirección 1201 N.W. Briarcliff Parkway, 2nd Floor,
Kansas City, Missouri, 64116 USA

Teléfono +1 816 298 0485
+1 816 399 3744

E-carta info@ajaxdetection.com
Sitio Web <http://www.ajaxdetection.com>

WEEE (Residuos de aparatos eléctricos y electrónicos RAEE)

AJAX como ecologista, le quiere recordar que a fin de proteger el medio ambiente global... Conforme a la Directiva de Unión Europea ("UE") sobre Residuos de Aparatos Eléctricos y Electrónicos, Directiva 2002/96/CE, que entró en vigor el 13 de Agosto de 2005, los productos de "aparatos eléctricos y electrónicos" no pueden ser desechados como residuos municipales, y los fabricantes de aparatos electrónicos cubiertos estarán obligados a recolectar dichos productos al terminar su vida útil. AJAX cumplirá con los requisitos de recolección de productos al final de la vida útil de los productos de la marca AJAX que se venden en UE. Puede devolver estos productos a los puntos locales de recogida.



Política de Medio Ambiente

El producto ha sido diseñado a fin de permitir la correcta reutilización de las piezas y el reciclaje, esto producto no debe desecharse al terminar su vida útil.

A fin de reciclar y eliminar sus productos al final de su vida útil, los usuarios deben ponerse en contacto con el punto de recogida autorizado local.

Visite el sitio web de AJAX y localice el distribuidor más cercano a fin de obtener más información sobre el reciclaje. A fin de obtener información sobre la correcta eliminación, recuperación, reciclaje y desmontaje de los productos AJAX Los usuarios también pueden contactarnos en <envo@ajaxdetctor.com>.



WEEE (Residuos de aparatos eléctricos y electrónicos RAEE)

Unión Europea:



Las baterías, los paquetes de baterías y los acumuladores no deben desecharse sin clasificar como basura doméstica. Por favor, utilice el sistema de recolección pública para devolverlos, reciclarlos o tratarlos

conforme a las regulaciones locales.

Taiwan:



廢電池請回收

For better environmental protection, waste batteries should be collected separately for recycling or special disposal.



California, USA:

The button cell and Li-ion battery may contain perchlorate material and requires special handling when recycled

or disposed of in California.

For further information please visit:

<http://www.dtsc.ca.gov/hazardouswaste/perchlorate/>



AJAX
DETECTION TECHNOLOGY

www.ajaxdetector.com